

cersanit

Bathrooms inspired by life

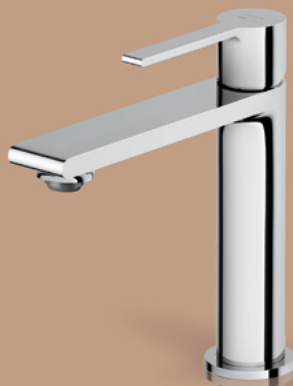

ARMATURA ŁAZIENKOWA
BATHROOM FITTINGS



spis treści

table of contents

technologie / technologies	7
ZEN	33
INVERTO	55
CREA	91
VIRGO	119
LARGA	129
CITY	149
MODUO	161
MILLE	175
LUVIO	197
CROMO	205
ELIO	209
VERO	213
AMET	217
CARI	221
SUARO	227
BRASCO	233
ZIP	239
CERSANIA	243
zestawy natryskowe i wylewki wannowe / shower sets and bath spouts	247
korki i syfony / plugs and bathtub siphons	279

WYBÓR | JAKOŚĆ | DESIGN

SELECTION | QUALITY | DESIGN

Cersanit od lat stawia nie tylko na jakość swoich produktów, ale przede wszystkim na ich innowacyjność i design. Co raz ciekawsze projekty łazienek wymagają armatury, która je dopełni i będzie ich atrakcyjnym elementem. Twoja łazienka może być klasyczna, nowoczesna, minimalistyczna – w szerokiej ofercie Cersanit na pewno znajdziesz armaturę dla siebie. Osobom szukającym kompletnych rozwiązań przedstawiamy nasze nowe kolekcje.

For years Cersanit has been committed not only to the quality of its products, but above all to their innovation and design. Bathroom designs are becoming more and more interesting and require fittings that will complement them and constitute an eye-catching element. Your bathroom may be classic, modern or minimalist – the wide range of Cersanit products is sure to have fittings tailored to your needs. We would like to present our new collections to those looking for complete solutions.

Kompleksowa oferta armatury łazienkowej to:

- baterie umywalkowe: standardowe, z wyciąganą wylewką, nablatowe i podtynkowe
- baterie bidetowe
- baterie wannowo-natryskowe: ściennie i podtynkowe
- baterie natryskowe ściennie
- baterie wannowe wolnostojące
- zestawy natryskowe z uchwytem punktowym i drążkiem
- zestawy natryskowe z przyłączem kątowym
- podtynkowe zestawy prysznicowe i wannowe
- kolumny natryskowe
- wylewki wannowe
- korki i syfony

The comprehensive range of bathroom fittings includes:

- washbasin faucets: standard, with pull-out spout, countertop and concealed
- bidet faucets
- bath-shower faucets: wall mounted and concealed
- wall mounted shower faucets
- freestanding bath-shower faucets
- shower sets with point holder and bar
- sets with angled connector
- shower and bath concealed sets
- shower columns
- bath spouts
- plugs and siphons





EKOLOGIA, OSZCZĘDNOŚĆ I ZYSK

ECOLOGY, COST-EFFICIENCY AND PROFIT

EcoFriendly 

Innowacje, które są przyjazne dla środowiska, wcale nie muszą zmieniać naszych nawyków, a nowoczesne rozwiązania techniczne i tak zapewnią wiele korzyści w tym zakresie. Kierując się tą zasadą, marka Cersanit stworzyła produkty przyjazne środowisku EcoFriendly, które znalazły zastosowanie w bateriach umywalkowych, bidetowych, kolumnach i zestawach natryskowych.

Environmentally-friendly innovations do not have to change our habits, and modern technical solutions will still offer many advantages in this respect. Guided by this principle, our brand has created EcoFriendly products that are installed in our washbasin and bidet faucets, shower columns or shower sets.



Perlator Cersanit Water Save

Dzięki temu perlatorowi skutecznie zaoszczędzimy wodę – aż 3 litry na każdą minutę korzystania przy codziennych czynnościach, co daje 3200 litrów rocznie zaoszczędzonej wody przez jedną osobę. System Water Save pozwala więc osiągnąć doskonałe rezultaty: niższe zużycie wody nawet o około 40-60%.

Cersanit Water Save Aerator

This aerator effectively saves water – as much as 3 litres for every minute of daily use, which equals 3200 litres per year saved by one person. The Water Save system therefore delivers excellent results: a reduction in water consumption of up to 40-60%.



EcoFriendly



Głowica Cersanit Water Save

Posiada mechanizm dwustopniowej regulacji natężenia mocy strumienia, zapewniający pełną kontrolę wypływu. Pozwala znacznie obniżyć zużycie wody i energii – nawet do 50%.

Cersanit Water Save cartridge

It is equipped with a 2-level water stream intensity adjustment mechanism ensuring full control of the outflow. The cartridge significantly reduces water and energy consumption – up to 50%.



Cersanit Thermo-Block

Mechanizm pozwala na ograniczenie temperatury wody. Nie tylko zapobiega oparzeniom, ale także zmniejsza poziom zużycia energii.

Cersanit Thermo-Block

The mechanism enables limiting the temperature of outflowing water. Not only does it prevent burns, but it also reduces the energy consumption level.



Perlator Cersanit Air

Napowietrza strumień wody, zwiększając jego objętość. Gwarantuje funkcjonalność i komfort użytkowania baterii.

Cersanit Air Aerator

It aerates the water stream to increase its volume. This guarantees the functionality and comfort of faucet use.

Bateria termostatyczna

Blokada temperatury „38°C” w uchwycie baterii zapewnia znaczne obniżenie zużycia ciepłej wody w czasie korzystania z deszczownicy lub prysznicza.

Thermostatic faucet

The “38°C” temperature lock in the faucet holder ensures significant reduction in hot water consumption when using the rain shower head or shower.



Zestawy natryskowe z funkcją Turbo Air

Dodatkowe napowietrzenie strumienia zwiększa objętość wypływającej wody przy równoczesnym ograniczeniu jej zużycia.

Shower sets with the Turbo Air function

The additional aeration of the stream increases the volume of outflowing water and at the same time reduces its consumption.

Funkcja Eco w zestawach natryskowych

Mniejszy strumień wody pozwala ograniczyć jej zużycie nawet o 50%.

Eco function in shower sets

The smaller water jet allows to reduce water consumption by as much as 50%.



PERLATORY CERSANIT

CERSANIT AERATORS

Baterie umywalkowe i bidetowe Cersanit posiadają inteligentne rozwiązania, do których zaliczamy m.in. Perlator EasyCLEAN, Water Save i perlator kierunkowy. Dzięki takim technologiom zyskujemy gwarancję niezawodności, skuteczności i łatwości czyszczenia, która pomaga zachować porządek w łazience na dłużej. Dodatkowo zmniejszamy zużycie wody dzięki czemu działamy ekologicznie i ekonomicznie.

The washbasin and bidet faucets offered by Cersanit are equipped with smart solutions such as the EasyCLEAN, Water Save and directional aerator. Such technologies guarantee reliability, efficiency and ease of cleaning that helps keep the bathroom tidy for longer. They also reduce water consumption, thus ensuring environmentally friendly and economical operation.



Perlator Cersanit EasyCLEAN

- wykonany z łatwo czyszczącego, elastycznego silikonu
- zapobiega osadzaniu się kamienia
- napowietrzony, miękki strumień wody
- łatwy demontaż: klucz w zestawie

Cersanit aerator EasyCLEAN

- made of easy-to-clean, flexible silicone
- limescale prevents
- an aerated, soft water stream
- easy removal: wrench included





Perlator Cersanit Water Save

- oszczędność 3l na każdą minutę
- odpowiedzialny za napowietrzenie wody
- optycznie zwiększa jej objętość
- rozwiązanie ekologiczne, jak i ekonomiczne

Cersanit Water Save Aerator

- water saving of 3l per minute
- ensures aeration of water
- visually increases its volume
- an ecological and economical solution



Perlator kierunkowy

- wygodne ustawienie preferowanego kierunku wypływu wody
- wykonany z wytrzymałego tworzywa sztucznego
- w powiązaniu z funkcją Water Save ogranicza wypływ wody do 6 l/min.
- łatwy demontaż: klucz w zestawie

Movable aerator

- convenient adjustment of the preferred direction of water flow
- made of durable plastic
- in combination with the Water Save function, limits the water use up to 6 l/min
- easy removal: wrench included

DESZCZOWNICA SLIM

SLIM RAIN SHOWER HEAD

Jeśli poszukujesz nieszablonych rozwiązań aranżacyjnych, które charakteryzują się nienaganną prezencją i wysoką wartością estetyczną z pewnością dobrym wyborem będzie produkt z linii deszczownic typu SLIM.

If you are looking for unconventional arrangement solutions with impeccable design and high aesthetic value, the SLIM-type rain shower head will be the right choice.



Deszczownice typu SLIM wykonano dzięki zastosowaniu innowacyjnej technologii laserowej, umożliwiającej precyzyjne łączenie, a także przycinanie stali szlachetnej. Dzięki temu deszczownice wyróżniają się lekkością i elegancją formy, a przy tym są solidne i trwałe. Chromowanie Cersanit Super Shine zapewnia odporność na uszkodzenia mechaniczne, a także estetyczny wygląd. Produkty z linii SLIM są niezwykle proste w czyszczeniu i konserwacji. Ponadto nie ulegają korozji, co zapewnia im długowieczność.

The SLIM rain shower heads are made using innovative laser technology allowing precise joining and trimming of stainless steel. As a result, the rain shower heads are characterized by extraordinary lightness and elegance, but at the same time solidity and durability. The Cersanit Super Shine chrome plating ensures resistance to mechanical damage, as well as aesthetic finish. The SLIM line products are extremely easy to clean and maintain. What is more, they do not corrode, which ensures their long service life.

Okrągłe, kwadratowe lub prostokątne deszczownice stanowią idealne dopełnienie zestawów prysznicowych podtynkowych oraz kolumn prysznicowych z naszych kolekcji.

These round, square and rectangular rain shower heads perfectly complement the concealed shower sets and shower columns available in our collections.

Deszczownica SLIM

- trwała stal nierdzewna
- 3 kształty do wyboru: okrągły, kwadratowy lub prostokątny
- delikatna forma o minimalnej grubości 0,2 cm
- komfortowa wielkość: Ø25, 25x25 cm lub 25x15 cm

SLIM rain shower

- durable stainless steel
- 3 shapes available: round, square and rectangular
- delicate form with a minimum thickness of 0.2 cm
- comfortable size: Ø25, 25x25 cm or 25x15 cm

EasyCLEAN

Czyszczenie klasycznej deszczownicy jest bardzo kłopotliwe. Urządzenie to jest stale narażone na kontakt z wodą, a przez to także na osadzający się kamień, który trudno usunąć. Aby temu zapobiec, marka Cersanit opracowała nowy system EasyCLEAN, zapewniający bezproblemowe porządki.

Cleaning a classic rain shower head can be a lot of trouble. It is constantly exposed to water, and thus to a build-up of limescale, which is difficult to remove. For this reason, Cersanit has developed the new EasyCLEAN system that ensures trouble-free cleaning.

W deszczownicach zastosowano specjalne elastyczne silikonowe dysze, do których nie przywiera kamień, dzięki czemu utrzymanie czystości jest łatwiejsze niż kiedykolwiek. Dysze zapewniają łatwe usuwanie osadu i brudu bez konieczności szorowania czy rozkręcania elementów. Ponadto zapewniają równomierny, miękki i przyjemny w dotyku strumień wody, dzięki jej większemu natlenieniu. Deszczownice EasyCLEAN nie wymagają częstej konserwacji, a mimo to stanowią gwarancję trwałości i niezawodności!

The rain shower feature special flexible silicone nozzles that prevent limescale build-up, which makes it easier than ever to keep them clean. The nozzles ensure easy removal of deposits and dirt without the need for scrubbing or disassembling the components. Moreover, they ensure an even, soft and pleasant-to-the-touch stream of water, as a result of its increased aeration. The EasyCLEAN rain shower do not require frequent maintenance, and yet they are a guarantee of durability and reliability!

Deszczownica EasyCLEAN

- silikonowe dysze łatwe w czyszczeniu
- powierzchnia dyszy zapobiega osadzaniu się kamienia
- perfekcyjny przepływ wody
- trwałość i niezawodność działania

EasyCLEAN rain shower

- easy to clean silicone nozzles
- nozzle surface preventing limescale build-up
- perfect water flow
- longer operating life and reliability

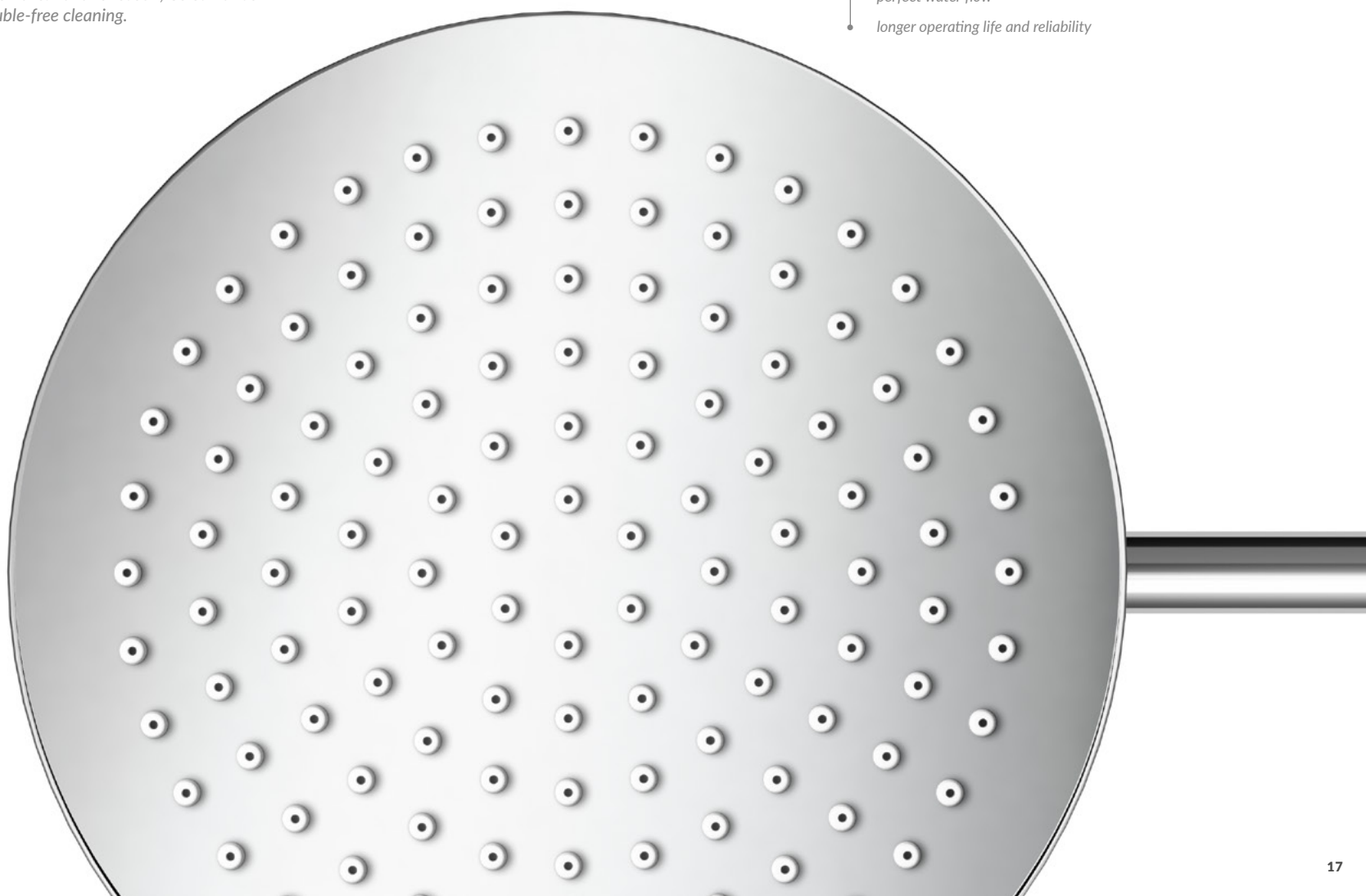

Projekty nowoczesnych łazienek charakteryzuje kompleksowość rozwiązań, oszczędność miejsca i ciekawe wzornictwo. Nie ma w nich przestrzeni na nieeleganckie instalacje. Dla klientów, którzy cenią sobie funkcjonalność, marka Cersanit stworzyła kolekcję baterii z montażem podtynkowym. Dzięki nim możliwa jest taka aranżacja łazienki, w której wyeksponowane są tylko elementy natynkowe, a wszelkie części techniczne, jak mieszacz wody, pozostają ukryte.

Modern bathroom designs feature complex solutions, space saving and interesting design. There is no room for unsightly plumbing installations in them. To satisfy customers appreciating functionality Cersanit has prepared a collection of faucets with concealed mounting. This allows for a bathroom arrangement where only the surface-mounted elements remain exposed and all technical components, such as the water mixer, are hidden.

BOKS PODTYNKOWY

CONCEALED BOX

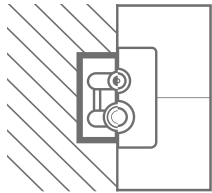

- estetyczne i nowoczesne rozwiązanie
- oszczędność miejsca
- ułatwia utrzymanie czystości
- łatwy montaż i konserwacja
- moduł podtynkowy w komplecie z każdą baterią podtynkową

- *aesthetic and modern solution*
- *space saving*
- *easy to keep clean*
- *simple installation and maintenance*
- *concealed box included with each concealed faucet*



Instalacja systemu podtynkowego umożliwi większą dowolność podczas tworzenia projektu oraz pozwala zaoszczędzić cenną przestrzeń. Ułatwia także utrzymanie czystości – osad z kamienia nie gromadzi się w trudno dostępnych zakamarkach. Każda bateria podtynkowa jest w komplecie z boksem, w którym zamknięto wszelkie jej elementy podtynkowe. System poziomic ułatwia instalację baterii, a zastosowanie boksu ułatwia konserwację głowicy, czy naprawę baterii.

Installation of a concealed system allows more freedom in design and saves valuable space. It also makes it easier to keep it clean - limescale does not build up in hard-to-reach nooks and crannies. Each concealed faucet comes with a box containing all its concealed components. A system of levels facilitates the installation of the faucet, and the use of a box makes cartridge maintenance or faucet repair easier.

BATERIA TERMOSTATYCZNA

THERMOSTATIC FAUCET

Bateria termostatyczna pozwala ustawić optymalną temperaturę wody w zależności od preferencji. Służy do tego pokrętko, wyposażone w funkcję blokady zapobiegającej przypadkowym oparzeniom, które uruchamia się, gdy chcemy zmienić temperaturę wody na wyższą niż 38°C. Aby to zrobić, należy tylko wcisnąć przycisk na korpusie, a następnie przekręcić pokrętko.

The thermostatic faucet allows you to set the ideal water temperature to suit your preferences. This is done by means of a control knob that has a lock function to prevent accidental burns, activated when we want to change the water temperature to higher than 38°C. All we need to do is to press the button on the body and turn the knob.

- oszczędność wody i szybka regulacja ciepła
- bezpieczna blokada temperatury od 38°C
- komfort stałej temperatury podczas kąpieli
- wygodne przełączenie pomiędzy deszczownicą a słuchawką prysznica

- water saving with quick temperature adjustment*
- safe temperature lock above 38°C*
- comfort of constant water temperature during bathing*
- convenient switching between the rain shower and the hand shower*



SafeTouch

Bateria SafeTouch

- chłodzenie korpusu baterii
- technologia bezpieczna dla dzieci
- powierzchnia komfortowa w dotyku
- bez przypadkowych oparzeń

SafeTouch faucet

- faucet body cooling
- child safe technology
- comfortable-to-touch surface
- no accidental burns

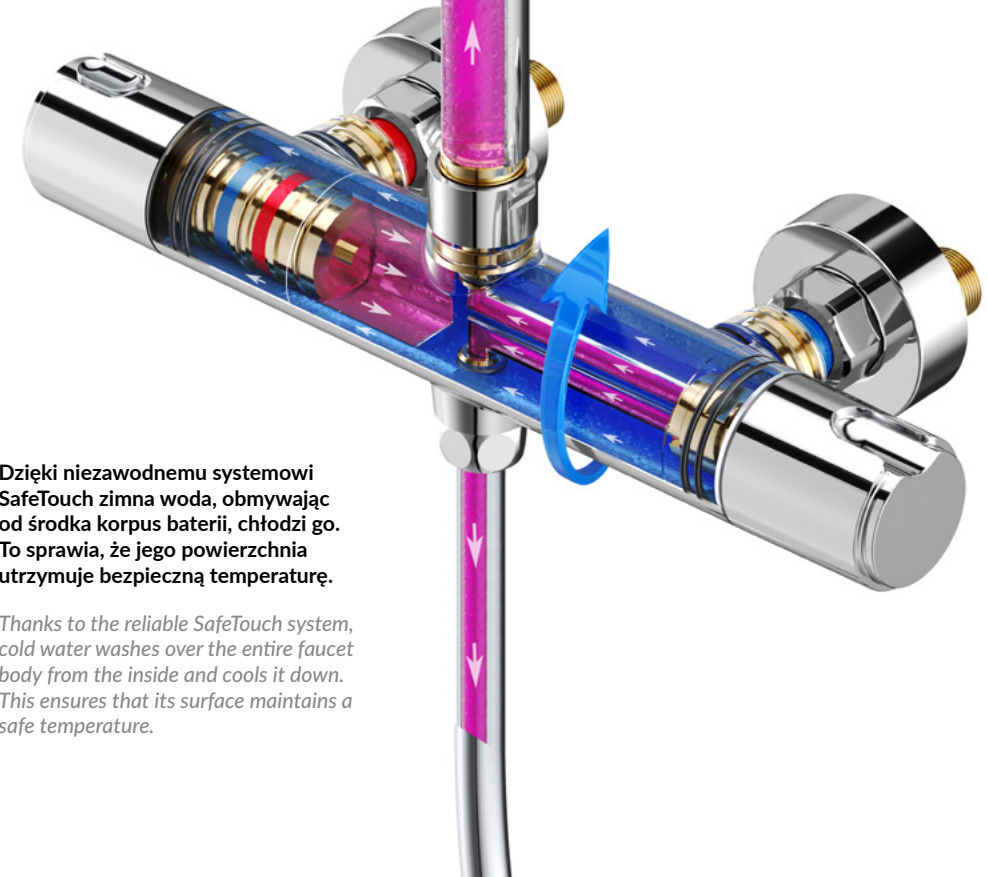

Armatura łazienkowa z systemem SafeTouch marki Cersanit stanowi kompleksowe rozwiązanie dla osób ceniących sobie komfort i bezpieczeństwo podczas kąpieli. Zapobiega oparzeniom, które zdarzają się, gdy przypadkowo dotykamy rozgrzanego elementu.

Cersanit bathroom fitting with the SafeTouch system is a comprehensive solution for those who value comfort and safety during bathing. It prevents burns that may occur when accidentally touching a hot element.

Dzięki niezawodnemu systemowi SafeTouch zimna woda, obmywając od środka korpus baterii, chłodzi go. To sprawia, że jego powierzchnia utrzymuje bezpieczną temperaturę.

Thanks to the reliable SafeTouch system, cold water washes over the entire faucet body from the inside and cools it down. This ensures that its surface maintains a safe temperature.

POWŁOKA CERSANIT SUPER SHINE

CERSANIT SUPER SHINE COATING

CERSANIT SUPER SHINE - dzięki wieloetapowej technologii chromowania, baterie Cersanit posiadają wyższą odporność na korozję, połysk i gładkość powierzchni. 2-krotne polerowanie korpusu/ powierzchni baterii przed chromowaniem zapewniają idealną gładkość powierzchni. Grubość warstwy niklu 8-12µm oraz chromu 0.25-0.3 µm aplikowanych na baterie Cersanit, gwarantuje wysoką jakość powierzchni nawet po wielu latach użytkowania.

CERSANIT SUPER SHINE - owing to a multi-stage chrome plating process, the Cersanit faucets are characterised by a greater corrosion resistance and a shiny and smooth surface. Polishing the body and faucet surface twice before chrome plating guarantees perfect smoothness of the surface. 8-12 µm nickel plating and 0.25-0.3 µm chrome plating applied on the Cersanit taps in turn guarantee high quality of the surface, even after many years of use.



Powłoka Super Shine

- odporność na zarysowania i ścieranie
- wysoki połysk i gładkość powierzchni
- podwyższona wytrzymałość na korozję

Super Shine coating

- resistance to scratching and abrasion
- high gloss and smooth surface
- increased corrosion resistance

POWŁOKA PVD

PVD COATING

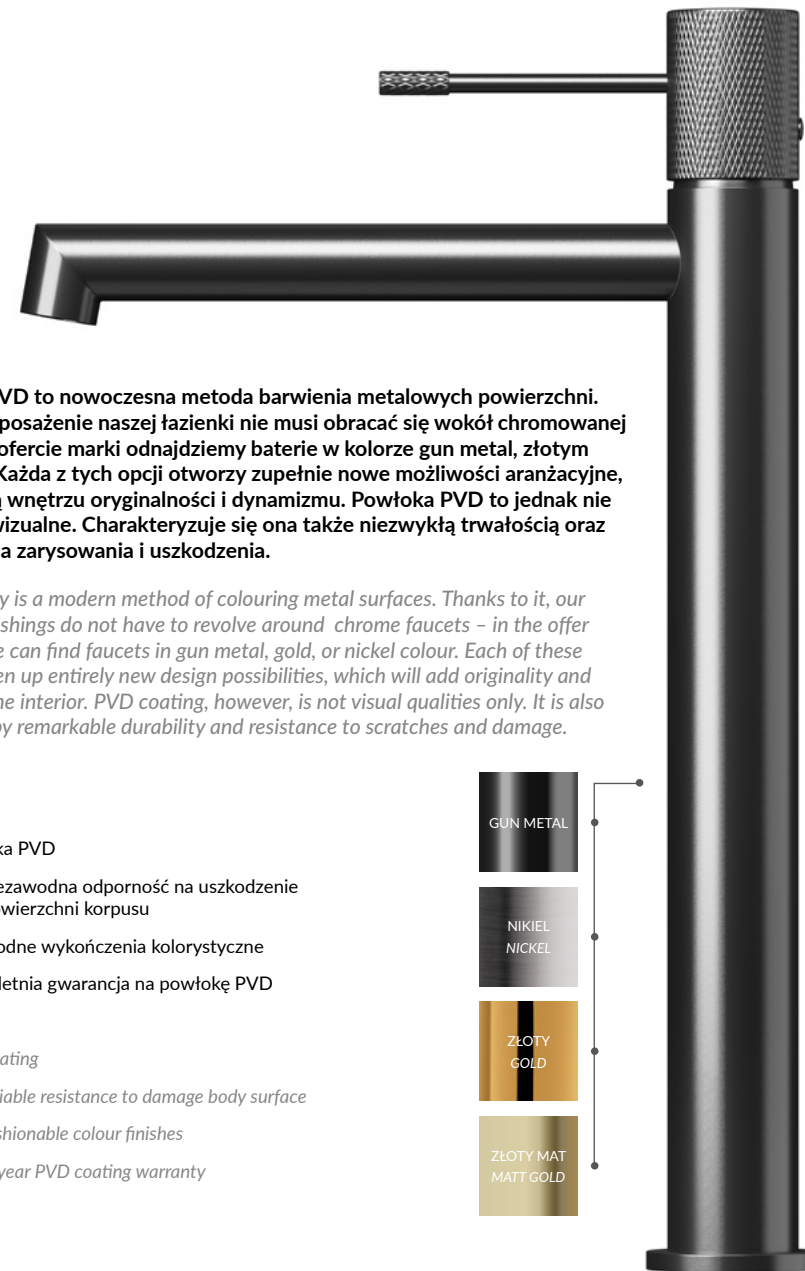

Technologia PVD to nowoczesna metoda barwienia metalowych powierzchni. Dzięki niej wyposażenie naszej łazienki nie musi obracać się wokół chromowanej armatury - w ofercie marki odnajdziemy baterie w kolorze gun metal, złotym czy też niklu. Każda z tych opcji otworzy zupełnie nowe możliwości aranżacyjne, które dodadzą wnętrzu oryginalności i dynamizmu. Powłoka PVD to jednak nie tylko walory wizualne. Charakteryzuje się ona także niezwykłą trwałością oraz odpornością na zarysowania i uszkodzenia.

PVD technology is a modern method of colouring metal surfaces. Thanks to it, our bathroom furnishings do not have to revolve around chrome faucets - in the offer of the brand we can find faucets in gun metal, gold, or nickel colour. Each of these options will open up entirely new design possibilities, which will add originality and dynamism to the interior. PVD coating, however, is not visual qualities only. It is also characterized by remarkable durability and resistance to scratches and damage.

Powłoka PVD

- niezawodna odporność na uszkodzenie powierzchni korpusu
- modne wykończenia kolorystyczne
- 5-letnia gwarancja na powłokę PVD

PVD coating

- reliable resistance to damage body surface
- fashionable colour finishes
- 5-year PVD coating warranty





Wężyki Eco EPDM

- elastyczność i trwałość
- ekologiczny materiał nie emituje do wody szkodliwych substancji
- woda bez zmienionego zapachu i smaku
- produkt zgodny ze standardami WRAS (Water Regulations Advisory Scheme)

Eco EPDM (WRAS certified) hoses

- flexibility and durability
- ecological material does not emit harmful substances into the water
- water without alteration of natural taste and smell
- WRAS (Water Regulations Advisory Scheme) compliant product

Poszukujemy do swoich domów rozwiązań funkcjonalnych, niezawodnych, a równocześnie przyjaznych dla środowiska. Dlatego marka Cersanit w nowych liniach produktowych skupia się tak na aspektach użytkowych, jak i ekologicznych. Jedną z nowości jest zastosowanie w wężkach przyłączeniowych innowacyjnego, atestowanego certyfikatem WRAS materiału Eco EPDM.

More and more people want their homes to be equipped with solutions that are functional, reliable and, at the same time, environmentally-friendly. This is why the new product lines offered by Cersanit concentrate on both their functional and ecological aspects. One of the novelties is the use of innovative, WRAS-certified Eco EPDM material in connection hoses.



Wężyki przyłączeniowe wyściełane są wewnątrz materiałem Eco EPDM, dzięki któremu nie emitują do przepływającej przez nie wody szkodliwych substancji. Eco EPDM jest wolny od toksycznych pierwiastków i metali ciężkich, co odróżnia go od klasycznych materiałów przyłączeniowych. Wążek ponadto nie zmienia zapachu i smaku wody, a także nie obniża jej jakości. Cechuje go wysoka elastyczność i trwałość, co zapewni komfort użytkowania przez długie lata.

The connection hoses are internally lined with the Eco EPDM material, thanks to which they do not emit harmful substances into the flowing water. The material is free of toxic elements and heavy metals, which makes it superior to conventional connection materials. Moreover, the hose does not change the smell or taste of water, and does not impair its properties. It is characterised by high flexibility and durability, which ensures comfortable use for many years.

MONTAŻ EASY FIX

QUICK & EASY

Kto powiedział, że montaż baterii musi być skomplikowany i czasochłonny? Z systemem EasyFIX od Cersanit zamontowanie lub rozmontowanie baterii, to kwestia zaledwie kilku minut. Dodatkowo nie będą nam potrzebne żadne narzędzia, tym samym eliminując potrzebę usługi fachowca.

Dołączony do zestawu pierścieni EasyFIX pozwala na szybkie zamontowanie produktu do powierzchni – bez inwazyjnego i długotrwałego montażu. Oszczędzimy w taki sposób nie tylko czas i nerwy, ale przede wszystkim pieniądze.

Sięgnij po funkcjonalność dostępną w kolekcjach i zostań fachowcem we własnym domu!

Who said faucet installation has to be complicated and time consuming? Mounting with Cersanit's EasyFIX system or disassembly of the faucet is just a matter of minutes. Additionally, we will not need any tools including thus eliminating the need for a professional service.

The included EasyFIX ring allows you to quickly mounting the product to the surface - non-invasive and long-term installation. We will save in this way, not only time and nerves, but most of all money.

Reach for the functionality available in the Cersaint collections and become a professional in your own home!

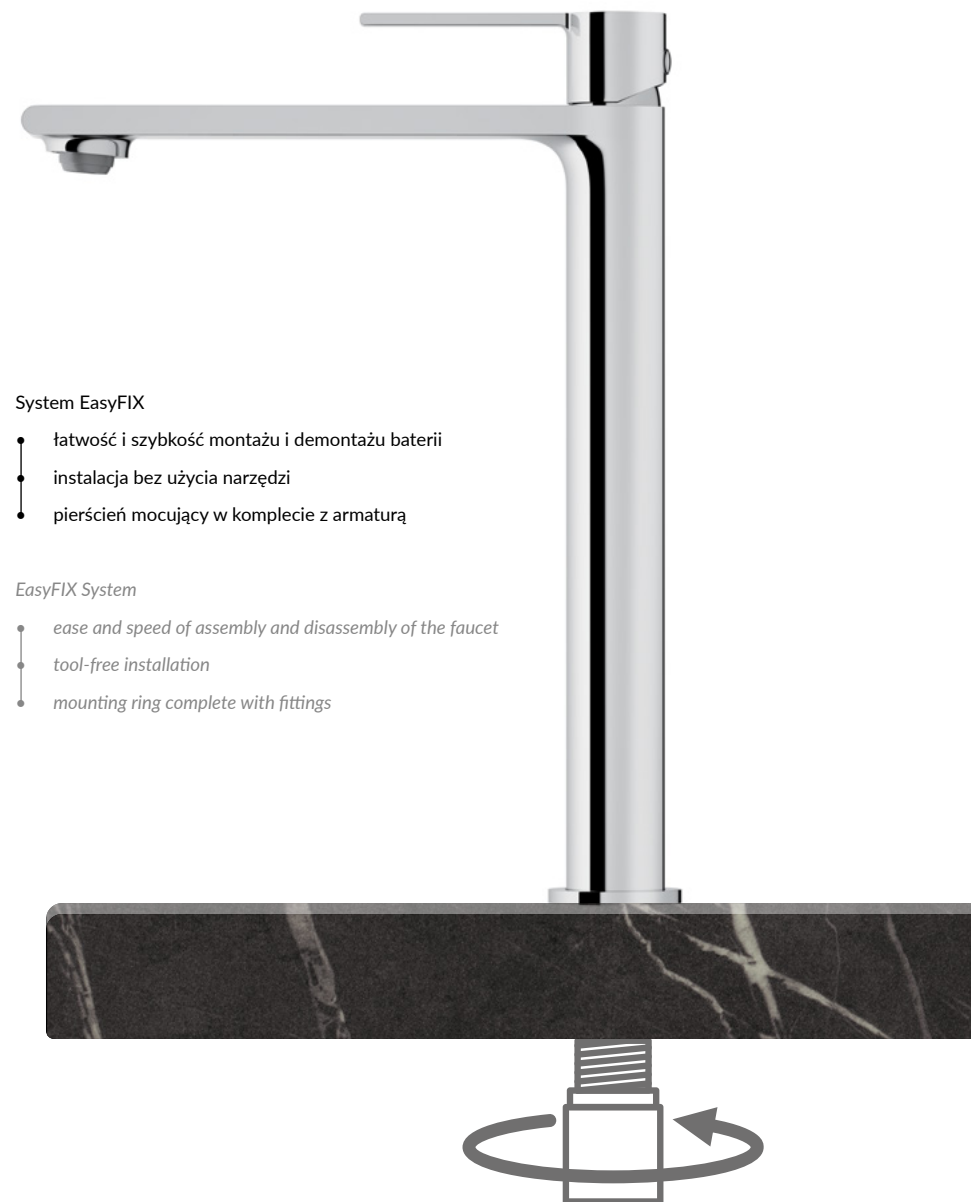

System EasyFIX

- łatwość i szybkość montażu i demontażu baterii
- instalacja bez użycia narzędzi
- pierścień mocujący w komplecie z armaturą

EasyFIX System

- ease and speed of assembly and disassembly of the faucet
- tool-free installation
- mounting ring complete with fittings

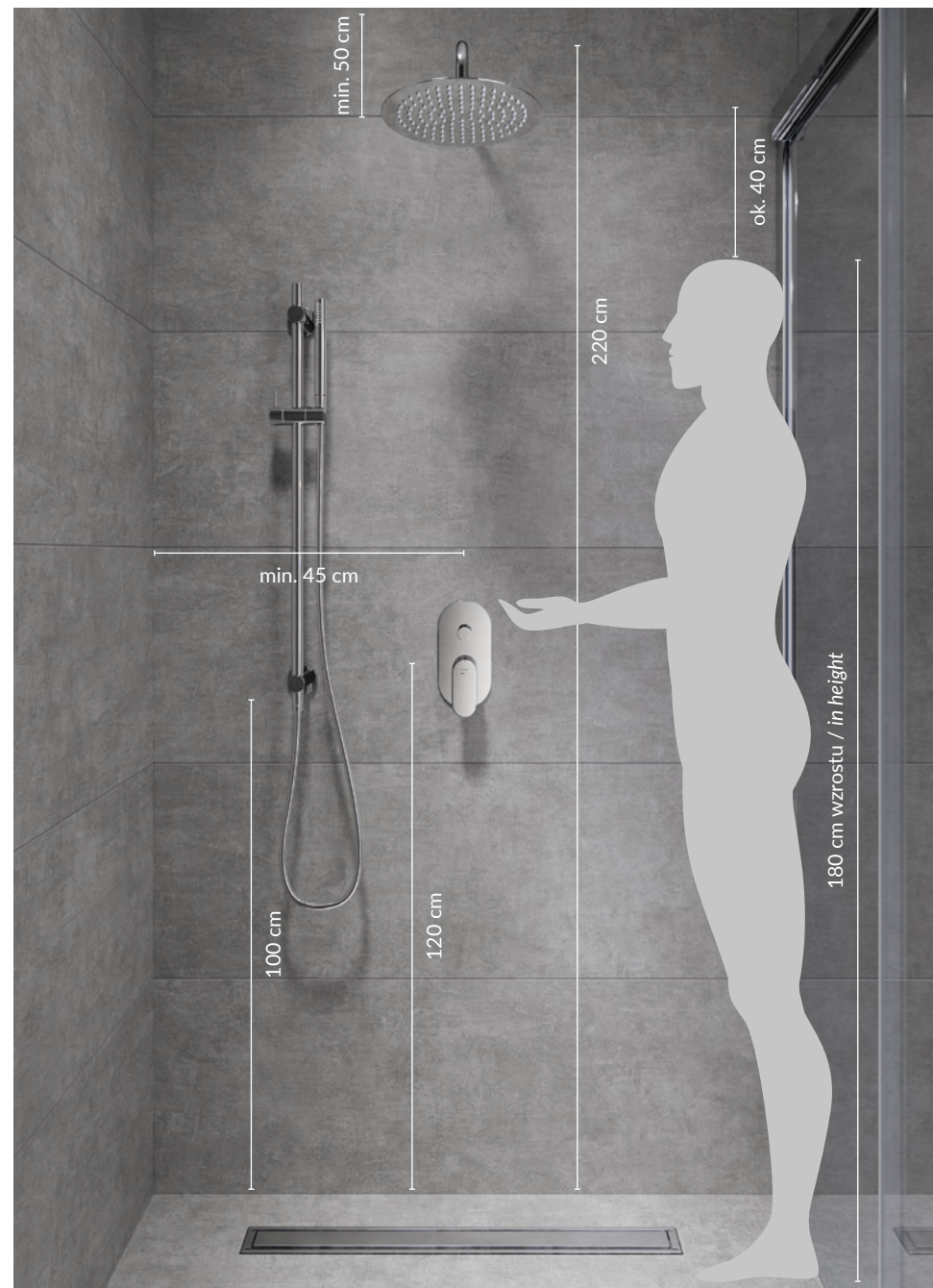





ZEN

Najlepszy design zawsze czerpie inspirację z natury - tak też jest w przypadku armatury łazienkowej z kolekcji ZEN. Dopracowane do perfekcji połączenie harmonijnych kształtów z topowym wzornictwem, które wprowadzi wyciszającą aurę do każdego wnętrza - bez względu na styl, czy metraż.

The best design always draws inspiration from nature - and this is also the case with fittings bathroom from the ZEN collection. A harmonious combination perfected to perfection shapes with top design that will bring a calming aura to everyone interiors - regardless of the style or size.

PEŁNIA HARMONII

FULL HARMONY

ZEN

Baterie sztorcowe, wannowe oraz natryskowe – każda z nich skrywa w sobie nie tylko niezwykłą estetykę, ale także liczne technologie ułatwiające codzienne użytkowanie. Wybierając kolekcję ZEN możemy stworzyć łazienkę swoich marzeń, z każdym dniem napełniającą nas harmonią i spokojem.

Deck-mounted faucets, bathtub faucets and shower faucets – each hides not only extraordinary aesthetics, but also numerous technologies to make everyday use easier. Choosing the ZEN collection, we can create the bathroom of our dreams, with each day filling us with harmony and peace of mind.



Dzięki wyciąganej wylewce pull-out dotrzemy strumieniem wody w trudno dostępne miejsca, zachowując przy tym pierwszorzędą estetykę. Elastyczny wąż o długości 35 cm z nylonowym, zewnętrznym opłotem ułatwi takie czynności jak napełnienie wodą naczyń, czy zachowanie higieny umywalki.

Thanks to the pull-out spout we will reach into hard-to-reach places with the water jet, while maintaining first-class aesthetics. Flexible hose with a length of 35 cm with outer nylon braid will facilitate such activities as filling dishes with water, or maintaining washbasin hygiene.

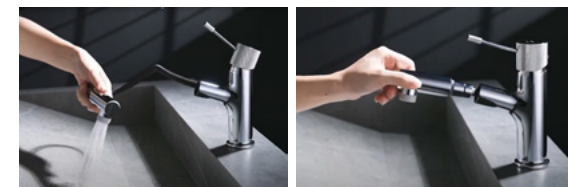

więcej informacji
o kolekcji ZEN
wraz z rysunkami
technicznymi

*more about ZEN collection
with technical drawings*

ZEN

INSPIRUJĄCA TONACJA I STYL

INSPIRE TONE AND STYLE

Kolorystyka baterii w kolekcji ZEN została utrzymana w nowoczesnym, modernistycznym stylu, dzięki czemu idealnie współgra z ich prostą formą. Kolory, w których dostępna jest kolekcja to czarny mat, gun metal oraz chrom. Radełkowane uchwyty przełamują ten surowy minimalizm, wprowadzając do przestrzeni łazienkowej elegancji, wręcz biżuteryjny sznyt.

The colour scheme of the faucets in the ZEN collection has been maintained in a modern, modernist style, making it perfectly compatible with their simple form. The colours in which the collection is available are matte black, gun metal and chrome. The knurled handles break away from this austere minimalism, bringing an elegant, even jewelry-like touch to the bathroom space.





kod produktu / product code: S951-591

BATERIA UMYWALKOWA SZTORCOWA

CHROM

DECK-MOUNTED WASHBASIN FAUCET

CHROME

- głowica ceramiczna Ø 25 mm
 - Perlator Cersanit Water Save
 - powłoka odporna na zarysowania: Cersanit Super Shine
 - elastyczne wężyki przyłączeniowe Eco EPDM (certyfikat WRAS) G 3/8 cala, długość 600 mm
 - system szybkiego montażu EasyFIX
 - rekomendowane korki klik-klak chrom: S951-125, S951-700
-
- ceramic cartridge Ø 25 mm
 - Cersanit Water Save Aerator
 - scratch-resistant coating: Cersanit Super Shine
 - flexible Eco EPDM (WRAS certified) connection hoses, 3/8 inch, length 600 mm
 - quick assembly system: EasyFIX
 - recommended chrome click-clack plugs: S951-125, S951-700



kod produktu / product code: S951-592

BATERIA UMYWALKOWA SZTORCOWA WYSOKA

CHROM

HIGH DECK-MOUNTED WASHBASIN FAUCET

CHROME

- głowica ceramiczna Ø 35 mm
 - Perlator Cersanit Water Save
 - powłoka odporna na zarysowania: Cersanit Super Shine
 - elastyczne wężyki przyłączeniowe Eco EPDM (certyfikat WRAS) G 3/8 cala, długość 600 mm
 - system szybkiego montażu EasyFIX
 - rekomendowane korki klik-klak chrom: S951-125, S951-700
-
- ceramic cartridge Ø 35 mm
 - Cersanit Water Save Aerator
 - scratch-resistant coating: Cersanit Super Shine
 - flexible Eco EPDM (WRAS certified) connection hoses, 3/8 inch, length 600 mm
 - quick assembly system: EasyFIX
 - recommended chrome click-clack plugs: S951-125, S951-700

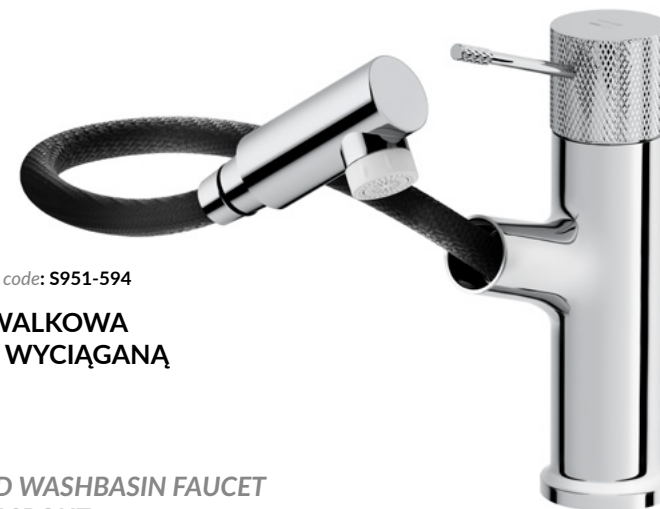

kod produktu / product code: S951-594

BATERIA UMYWALKOWA SZTORCOWA Z WYCIĄGANĄ WYLEWKĄ

CHROM

DECK-MOUNTED WASHBASIN FAUCET WITH PULL-OUT SPOUT

CHROME

- głowica ceramiczna Ø 35 mm
 - Perlator Cersanit Water Save (dwufunkcyjny: aerator + spray)
 - długość wyciąganej wylewki pull-out: 350 mm
 - powłoka odporna na zarysowania: Cersanit Super Shine
 - elastyczne wężyki przyłączeniowe Eco EPDM (certyfikat WRAS) G 3/8 cala, długość 600 mm
 - system szybkiego montażu EasyFIX
 - rekomendowane korki klik-klak chrom: S951-125, S951-700
-
- ceramic cartridge Ø 35 mm
 - Cersanit Water Save Aerator (2-functions: aerator and spray)
 - scratch-resistant coating: Cersanit Super Shine
 - length of pull-out spout: 350 mm
 - flexible Eco EPDM (WRAS certified) connecting hoses, 3/8 inch thread, length 600 mm
 - quick assembly system: EasyFIX
 - recommended chrome click-clack plugs: S951-125, S951-700



5 lat gwarancji na głowicę / 5-year warranty on cartridge
12 lat gwarancji na korpus / 12-year warranty on body

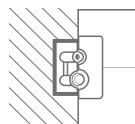

SYSTEM PODTYNKOWY
CONCEALED SYSTEM



kod produktu / product code: S951-593

BATERIA UMYWALKOWA PODTYNKOWA Z BOKSEM

CHROM

CONCEALED WASHBASIN FAUCET WITH A BOX

CHROME

- głowica ceramiczna Ø 25 mm
 - Perlator Cersanit Water Save
 - powłoka odporna na zarysowania:
Cersanit Super Shine
 - rekomendowane korki klik-klak chrom: S951-125,
S951-700
-
- ceramic cartridge Ø 35 mm
 - Cersanit Water Save Aerator
 - scratch-resistant coating: Cersanit Super Shine
 - recommended chrome click-clack plugs: S951-125,
S951-700



kod produktu / product code: S951-574

BATERIA BIDETOWA SZTORCOWA

CHROM

DECK-MOUNTED BIDET FAUCET

CHROME

- głowica ceramiczna Ø 25 mm
 - Perlator Cersanit Water Save
 - powłoka odporna na zarysowania:
Cersanit Super Shine
 - elastyczne wężyki przyłączeniowe Eco EPDM
(certyfikat WRAS) G 3/8 cala, długość 600 mm
 - system szybkiego montażu EasyFIX
 - rekomendowane korki klik-klak chrom: S951-125,
S951-700
-
- ceramic cartridge Ø 25 mm
 - Cersanit Water Save Aerator
 - scratch-resistant coating: Cersanit Super Shine
 - flexible Eco EPDM (WRAS certified) connection hoses
3/8 inch, length 600 mm
 - quick assembly system: EasyFIX
 - recommended chrome click-clack plugs: S951-125,
S951-700



kod produktu / product code: S951-563*

BATERIA TERMOSTATYCZNA ŚCIENNA WANNOWO- NATRYSKOWA

CHROM

THERMOSTATIC WALL MOUNTED BATH-SHOWER FAUCET

CHROME

- głowica termostatyczna z technologią SafeTouch
 - Perlator Cersanit Air
 - powłoka odporna na zarysowania:
Cersanit Super Shine
 - rekomendowany zestaw natryskowy chrom:
S951-398
-
- thermostatic cartridge with SafeTouch technology
 - Cersanit Air Aerator
 - scratch-resistant coating: Cersanit Super Shine
 - recommended chrome shower set: S951-398



kod produktu / product code: S951-581 *

BATERIA TERMOSTATYCZNA ŚCIENNA NATRYSKOWA

CHROM

THERMOSTATIC WALL MOUNTED SHOWER FAUCET

CHROME

- głowica termostatyczna z technologią SafeTouch
 - powłoka odporna na zarysowania:
Cersanit Super Shine
 - rekomendowany zestaw natryskowy chrom:
S951-398
-
- thermostatic cartridge with SafeTouch technology
 - scratch-resistant coating: Cersanit Super Shine
 - recommended chrome shower set: S951-398

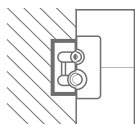
SYSTEM PODTYNKOWY
CONCEALED SYSTEM

kod produktu / product code: S951-564

BATERIA TERMOSTATYCZNA WANNOWO-NATRYSKOWA PODTYNKOWA Z BOKSEM

CHROM

CONCEALED THERMOSTATIC BATH- SHOWER FAUCET WITH A BOX

CHROME

- głowica termostatyczna
- powłoka odporna na zarysowania: Cersanit Super Shine
- rekomendowana wylewka wannowa ZEN chrom: S951-553
- rekomendowany zestaw natryskowy z przyłączem kątowym chrom: S951-708
- thermostatic cartridge
- scratch-resistant coating: Cersanit Super Shine
- recommended ZEN chrome bath spout: S951-553
- recommended chrome shower set with water connector: S951-708

kod produktu / product code: S951-553

WYLEWKA WANNOWA ŚCIENNA

CHROM

WALL MOUNTED BATH SPOUT

CHROME

- Perlator Cersanit Air
- powłoka odporna na zarysowania: Cersanit Super Shine
- do kompletowania z kolekcją ZEN
- Cersanit Air Aerator
- scratch-resistant coating: Cersanit Super Shine
- to be completed with ZEN collection

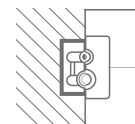
SYSTEM PODTYNKOWY
CONCEALED SYSTEM

kod produktu / product code: S952-032

SET B552 ZESTAW PODTYNKOWY Z BOKSEM

CHROM

B552 CONCEALED SET WITH A BOX

CHROME

- zestaw zawiera: baterię wannowo-natryskową z boksem, zestaw natryskowy, deszczownicę
- głowica termostatyczna
- powłoka odporna na zarysowania: Cersanit Super Shine
- silikonowe wykończenie słuchawki i deszczownicy Cersanit EasyCLEAN
- deszczownica SLIM Ø 25 cm, grubość 0,2 cm
- słuchawka z funkcją RAIN
- wąż przysznicowy Eco EPDM (certyfikat WRAS) o długości 150 cm z powłoką PCV
- metalowy drążek długości 64 cm z uchwytem przesunym
- metalowe przyłącze kątowe doprowadzające wodę do węża przysznicowego
- set includes: bath-shower faucet with a box, shower set, rain shower
- thermostatic cartridge
- scratch-resistant coating: Cersanit Super Shine
- silicone Cersanit EasyCLEAN finishing of the hand shower and rain shower
- SLIM rain shower Ø 25 cm, thickness 0.2 cm
- hand shower with the RAIN function
- 150 cm long Eco EPDM (WRAS certified) shower hose with PVC coating
- 64 cm long metal bar with a sliding holder
- metal angled connector for supplying water to the shower hose





kod produktu / product code: S952-034

SET B724 ZESTAW WANNOWY PODTYNKOWY Z BOKSEM

CHROM

B724 BATH CONCEALED SET WITH A BOX

CHROME

- zestaw zawiera: baterię wannowo-natryskową z boksem, zestaw natryskowy z przyłączem kątowym, wylewkę wannową (elementy pakowane osobno)
- głowica termostatyczna
- Perlator Cersanit Water Save
- powłoka odporna na zarysowania: Cersanit Super Shine
- silikonowe wykończenie słuchawki Cersanit EasyCLEAN
- słuchawka z funkcją RAIN
- wąż prysznicowy Eco EPDM (certyfikat WRAS) o długości 150 cm z powłoką PCV
- metalowe przyłącze kątowe doprowadzające wodę do węża prysznicowego

- set includes: bath-shower faucet with a box, shower set with water connector, bath spout (elements packed separately)
- thermostatic cartridge
- spout with Cersanit Air Aerator
- scratch-resistant coating: Cersanit Super Shine
- silicone Cersanit EasyCLEAN finishing of the hand shower and rain shower
- SLIM rain shower Ø 25 cm, thickness 0.2 cm
- hand shower with the RAIN function
- 150 cm long Eco EPDM (WRAS certified) shower hose with PVC coating
- 64 cm long metal bar with a sliding holder
- metal angled connector for supplying water to the shower hose



kod produktu / product code: S951-595

BATERIA UMYWALKOWA SZTORCOWA

CZARNA

DECK-MOUNTED WASHBASIN FAUCET

BLACK

- głowica ceramiczna Ø 25 mm
- Perlator Cersanit Water Save
- elastyczne wężyki przyłączeniowe Eco EPDM (certyfikat WRAS) G 3/8 cala, długość 600 mm
- system szybkiego montażu EasyFIX
- rekomendowane korki klik-klak czarne: S951-125, S951-701

- ceramic cartridge Ø 25 mm
- Cersanit Water Save Aerator
- flexible Eco EPDM (WRAS certified) connection hoses, 3/8 inch, length 600 mm
- quick assembly system: EasyFIX
- recommended black click-clack plugs: S951-125, S951-701



kod produktu / product code: S951-596

BATERIA UMYWALKOWA SZTORCOWA WYSOKA

CZARNA

HIGH DECK-MOUNTED WASHBASIN FAUCET

BLACK

- głowica ceramiczna Ø 35 mm
- Perlator Cersanit Water Save
- elastyczne wężyki przyłączeniowe Eco EPDM (certyfikat WRAS) G 3/8 cala, długość 600 mm
- system szybkiego montażu EasyFIX
- rekomendowane korki klik-klak czarne: S951-125, S951-701

- ceramic cartridge Ø 35 mm
- Cersanit Water Save Aerator
- flexible Eco EPDM (WRAS certified) connection hoses, 3/8 inch, length 600 mm
- quick assembly system: EasyFIX
- recommended black click-clack plugs: S951-125, S951-701

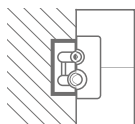
SYSTEM PODTYNKOWY
CONCEALED SYSTEM

kod produktu / product code: S951-597

**BATERIA UMYWALKOWA
PODTYNKOWA**

CZARNA, Z BOKSEM

**CONCEALED WASHBASIN FAUCET
WITH A BOX**

BLACK

- głowica ceramiczna Ø 25 mm
- Perlator Cersanit Water Save
- rekomendowane korki klik-klak czarne: S951-279, S951-701

- ceramic cartridge Ø 35 mm
- Cersanit Water Save Aerator
- recommended black click-clack plugs: S951-279, S951-701



kod produktu / product code: S951-575

**BATERIA BIDETOWA
SZTORCOWA**

CZARNA

**DECK-MOUNTED
BIDET FAUCET**

BLACK

- głowica ceramiczna Ø 25 mm
- Perlator Cersanit Water Save
- elastyczne wężyki przyłączeniowe Eco EPDM (certyfikat WRAS) G 3/8 cala, długość 600 mm
- system szybkiego montażu EasyFIX
- rekomendowane korki klik-klak czarne: S951-279, S951-701

- ceramic cartridge Ø 25 mm
- Cersanit Water Save Aerator
- flexible Eco EPDM (WRAS certified) connection hoses 3/8 inch, length 600 mm
- quick assembly system: EasyFIX
- recommended black click-clack plugs: S951-279, S951-701



kod produktu / product code: S951-566*

**BATERIA TERMOSTATYCZNA
ŚCIENNA WANNOWO-
NATRYSKOWA**

CZARNA

**THERMOSTATIC WALL MOUNTED
BATH-SHOWER FAUCET**

BLACK

- głowica termostatyczna z technologią SafeTouch
- Perlator Cersanit Air
- rekomendowany zestaw natryskowy czarny: S951-399

- thermostatic cartridge with SafeTouch technology
- Cersanit Air Aerator
- recommended black shower set: S951-399



kod produktu / product code: S951-582*

**BATERIA TERMOSTATYCZNA
ŚCIENNA NATRYSKOWA**

CZARNA

**THERMOSTATIC WALL MOUNTED
SHOWER FAUCET**

BLACK

- głowica termostatyczna z technologią SafeTouch
- rekomendowany zestaw natryskowy czarny: S951-399
- thermostatic cartridge with SafeTouch technology
- recommended black shower set: S951-399

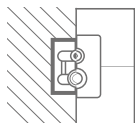

SYSTEM PODTYNKOWY
CONCEALED SYSTEM



kod produktu / product code: S951-567

BATERIA TERMOSTATYCZNA WANNOWO-NATRYSKOWA PODTYNKOWA Z BOKSEM

CZARNA

CONCEALED THERMOSTATIC BATH- SHOWER FAUCET WITH A BOX

BLACK

- głowica termostaticzna
- rekomendowana wylewka wannowa ZEN czarna: S951-554
- rekomendowany zestaw natryskowy z przyłączem kątowym czarny: S951-709
- *thermostatic cartridge*
- *recommended ZEN black bath spout: S951-554*
- *recommended black shower set with water connector: S951-709*



kod produktu / product code: S951-554

WYLEWKA WANNOWA ŚCIENNA

CZARNA

WALL MOUNTED BATH SPOUT

BLACK

- Perlator Cersanit Air
- do kompletowania z kolekcją ZEN
- *Cersanit Air Aerator*
- *to be completed with ZEN collection*

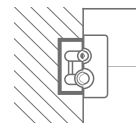

SYSTEM PODTYNKOWY
CONCEALED SYSTEM



kod produktu / product code: S952-033

SET B553 ZESTAW PODTYNKOWY Z BOKSEM

CZARNY

B553 CONCEALED SET WITH A BOX

BLACK

- zestaw zawiera: baterię wannowo-natryskową z boksem, zestaw natryskowy, deszczownicę
- głowica termostaticzna
- silikonowe wykończenie słuchawki i deszczownicy Cersanit EasyCLEAN
- deszczownica SLIM Ø 25 cm, grubość 0,2 cm
- słuchawka z funkcją RAIN
- wąż prysznicowy Eco EPDM (certyfikat WRAS) o długości 150 cm z powłoką PCV
- metalowy drążek długości 64 cm z uchwytem przesuwającym
- metalowe przyłącze kątowe doprowadzające wodę do węża prysznicowego
- *set includes: bath-shower faucet with a box, shower set, rain shower*
- *thermostatic cartridge*
- *silicone Cersanit EasyCLEAN finishing of the hand shower and rain shower*
- *SLIM rain shower Ø 25 cm, thickness 0.2 cm*
- *hand shower with the RAIN function*
- *150 cm long Eco EPDM (WRAS certified) shower hose with PVC coating*
- *64 cm long metal bar with a sliding holder*
- *metal angled connector for supplying water to the shower hose*





kod produktu / product code: S952-041

SET B731 ZESTAW WANNOWY PODTYNKOWY Z BOKSEM

CZARNY

B731 BATH CONCEALED SET WITH A BOX

BLACK

- zestaw zawiera: baterię wannowo-natryskową z boksem, zestaw natryskowy z przyłączem kątowym, wylewkę wannową (elementy pakowane osobno)
- głowica termostatyczna
- Perlator Cersanit Water Save
- silikonowe wykończenie słuchawki Cersanit EasyCLEAN
- słuchawka z funkcją RAIN
- wąż prysznicowy Eco EPDM (certyfikat WRAS) o długości 150 cm z powłoką PCV
- metalowe przyłącze kątowe doprowadzające wodę do węża prysznicowego

- set includes: bath-shower faucet with a box, shower set with water connector, bath spout (elements packed separately)
- thermostatic cartridge
- Cersanit Air Aerator
- silicone Cersanit EasyCLEAN finishing of the hand shower
- hand shower with the RAIN function
- 150 cm long Eco EPDM (WRAS certified) shower hose with PVC coating
- metal angled connector for supplying water to the shower hose



kod produktu / product code: S951-598*

BATERIA UMYWALKOWA SZTORCOWA

GUN METAL

DECK-MOUNTED WASHBASIN FAUCET

GUN METAL

- głowica ceramiczna Ø 25 mm
- Perlator Cersanit Water Save
- powłoka odporna na zarysowania: PVD
- elastyczne wężyki przyłączeniowe Eco EPDM (certyfikat WRAS) G 3/8 cala, długość 600 mm
- system szybkiego montażu EasyFIX
- rekomendowane korki klik-klak gun metal: S951-558, S951-705

- ceramic cartridge Ø 25 mm
- Cersanit Water Save Aerator
- scratch-resistant coating: PVD
- flexible Eco EPDM (WRAS certified) connection hoses, 3/8 inch, length 600 mm
- quick assembly system: EasyFIX
- recommended gun metal click-clack plugs: S951-558, S951-705



kod produktu / product code: S951-599*

BATERIA UMYWALKOWA SZTORCOWA WYSOKA

GUN METAL

HIGH DECK-MOUNTED WASHBASIN FAUCET

GUN METAL

- głowica ceramiczna Ø 35 mm
- Perlator Cersanit Water Save
- powłoka odporna na zarysowania: PVD
- elastyczne wężyki przyłączeniowe Eco EPDM (certyfikat WRAS) G 3/8 cala, długość 600 mm
- system szybkiego montażu EasyFIX
- rekomendowane korki klik-klak gun metal: S951-558, S951-705

- ceramic cartridge Ø 35 mm
- Cersanit Water Save Aerator
- scratch-resistant coating: PVD
- flexible Eco EPDM (WRAS certified) connection hoses, 3/8 inch, length 600 mm
- quick assembly system: EasyFIX
- recommended gun metal click-clack plugs: S951-558, S951-705



kod produktu / product code: S951-576

BATERIA BIDETOWA SZTORCOWA

GUN METAL

DECK-MOUNTED BIDET FAUCET

GUN METAL

- głowica ceramiczna Ø 25 mm
- Perlator Cersanit Water Save
- powłoka odporna na zarysowania: PVD
- elastyczne wężyki przyłączeniowe Eco EPDM (certyfikat WRAS) G 3/8 cala, długość 600 mm
- system szybkiego montażu EasyFIX
- rekomendowane korki klik-klak gun metal: S951-558, S951-705

- ceramic cartridge Ø 25 mm
- Cersanit Water Save Aerator
- scratch-resistant coating: PVD
- flexible Eco EPDM (WRAS certified) connection hoses 3/8 inch, length 600 mm
- quick assembly system: EasyFIX
- recommended gun metal click-clack plugs: S951-558, S951-705



kod produktu / product code: S951-569*

BATERIA TERMOSTATYCZNA ŚCIENNA WANNOWO-NATRYSKOWA

GUN METAL

THERMOSTATIC WALL MOUNTED BATH-SHOWER FAUCET

GUN METAL

- głowica termostatyczna z technologią SafeTouch
- Perlator Cersanit Air
- powłoka odporna na zarysowania: PVD
- rekomendowany zestaw natryskowy gun metal: S951-618

- thermostatic cartridge with SafeTouch technology
- Cersanit Air Aerator
- scratch-resistant coating: PVD
- recommended gun metal shower set: S951-618



kod produktu / product code: S951-583*

BATERIA TERMOSTATYCZNA ŚCIENNA NATRYSKOWA

GUN METAL

THERMOSTATIC WALL MOUNTED SHOWER FAUCET

GUN METAL

- głowica termostatyczna z technologią SafeTouch
- powłoka odporna na zarysowania: PVD
- rekomendowany zestaw natryskowy gun metal: S951-618

- thermostatic cartridge with SafeTouch technology
- scratch-resistant coating: PVD
- recommended gun metal shower set: S951-618



INVERTO

Kolekcja INVERTO zdążyła już przyzwyczaić nas do wysublimowanego, dopracowanego w najdrobniejszych szczegółach designu. Teraz twórcy poszli o krok dalej, prezentując ofertę armatury łazienkowej w nowym, eleganckim wykończeniu. To kolekcja dla ludzi kochających detale.

INVERTO collection has already made us accustomed to sophisticated design with attention to the finest details. Now the creators have gone a step further, introducing a range of bathroom fittings in a new, sleek finish. This collection will not disappoint those in love with detail.

MAKSYMALNY MINIMALIZM

MAXIMUM MINIMALISM

INVERTO

INVERTO, czyli najbogatsza paleta baterii w portfolio Cersanit, zapewnia swobodny wybór spośród licznych produktów premium. Armatura INVERTO to funkcjonalność i sztuka wykonania. Smukłe wykończenie baterii u podstawy podkreśla szlachetność tej linii. Za sprawą drobnych akcentów uzyskujemy koncepcję aranżacyjną przemyślaną w każdym calu.

INVERTO, the richest range of faucets in Cersanit portfolio, provides a wide selection of premium products. INVERTO fittings stand for functionality and excellent craftsmanship. The sleek finish of the faucets at their base enhances the refinement of this line. The fine accents make the design concept look well thought out in every detail.



W kolekcji INVERTO zastosowano doprowadzenie wody ze ściany poprzez przyłącze kątowe do zestawu prysznicowego – jest to nowość, która dopełnia kompleksowości całej kolekcji.

In INVERTO collection, water is supplied from the wall to the shower set via an angled connector – a new feature that further enhances the comprehensiveness of the entire collection.



więcej informacji
o kolekcji INVERTO
wraz z rysunkami
technicznymi

*more about INVERTO
collection with technical
drawings*

2 DESIGN in 1

Kolekcja INVERTO oferuje system 2 DESIGN in 1, który daje możliwość dokonywania zmian aranżacji w łazience bez zbędnych remontów. Można mieszać kształty, ale również łączyć ze sobą kolory: czarny ze złotym, chrom z czarnym. Wszystko za sprawą tego, że dostajemy do dyspozycji dwa warianty uchwytów do baterii w zestawie, dzięki czemu możemy decydować o wyglądzie swojej łazienki każdego dnia.

INVERTO collection offers the 2 DESIGN in 1 system, which allows for changes in the bathroom design without unnecessary renovations. It is possible to mix shapes, but also to combine colours: black with gold, chrome with black. All because the faucet comes with two different handles in the set, which lets you change the look of your bathroom even every day.





kod produktu / product code: S951-300

BATERIA UMYWALKOWA SZTORCOWA

CHROM / 2 UCHWYTY: CHROM & CZARNY

DECK-MOUNTED WASHBASIN FAUCET

CHROME / 2 HANDLES: CHROME & BLACK

- głowica ceramiczna Ø 28 mm
- silikonowy Perlator Cersanit Water Save EasyCLEAN
- powłoka odporna na zarysowania: Cersanit Super Shine
- elastyczne wężyki przyłączeniowe Eco EPDM (certyfikat WRAS), G 3/8 cala, długość 450 mm
- rekomendowane korki klik-klak chrom: S951-125, S951-700

- ceramic cartridge Ø 28 mm
- silicone Cersanit Water Save EasyCLEAN Aerator
- scratch-resistant coating: Cersanit Super Shine
- flexible Eco EPDM (WRAS certified) connection hoses 3/8 inch, length 450 mm
- recommended chrome click-clack plugs: S951-125, S951-700



kod produktu / product code: S951-301

BATERIA UMYWALKOWA SZTORCOWA WYSOKA

CHROM / 2 UCHWYTY: CHROM & CZARNY

HIGH DECK-MOUNTED WASHBASIN FAUCET

CHROME / 2 HANDLES: CHROME & BLACK

- głowica ceramiczna Ø 28 mm
- silikonowy Perlator Cersanit Water Save EasyCLEAN
- powłoka odporna na zarysowania: Cersanit Super Shine
- elastyczne wężyki przyłączeniowe Eco EPDM (certyfikat WRAS), G 3/8 cala, długość 600 mm
- system szybkiego montażu EasyFIX
- rekomendowane korki klik-klak chrom: S951-125, S951-700

- ceramic cartridge Ø 28 mm
- silicone Cersanit Water Save EasyCLEAN Aerator
- scratch-resistant coating: Cersanit Super Shine
- flexible Eco EPDM (WRAS certified) connection hoses 3/8 inch, length 600 mm
- quick assembly system: EasyFIX
- recommended chrome click-clack plugs: S951-125, S951-700

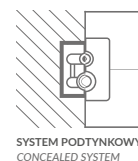

SYSTEM PODTYNKOWY
CONCEALED SYSTEM



kod produktu / product code: S951-302

BATERIA UMYWALKOWA PODTYNKOWA Z BOKSEM

CHROM / 2 UCHWYTY: CHROM & CZARNY

CONCEALED WASHBASIN FAUCET WITH A BOX

CHROME / 2 HANDLES: CHROME & BLACK

- głowica ceramiczna Ø 35 mm
- silikonowy Perlator Cersanit Water Save EasyCLEAN
- powłoka odporna na zarysowania: Cersanit Super Shine
- rekomendowane korki klik-klak chrom: S951-125, S951-700

- ceramic cartridge Ø 35 mm
- silicone Cersanit Water Save EasyCLEAN Aerator
- scratch-resistant coating: Cersanit Super Shine
- recommended chrome click-clack plugs: S951-125, S951-700



kod produktu / product code: S951-318

BATERIA BIDETOWA SZTORCOWA

CHROM / 2 UCHWYTY: CHROM & CZARNY

DECK-MOUNTED BIDET FAUCET

CHROME / 2 HANDLES: CHROME & BLACK

- głowica ceramiczna Ø 28 mm
- Perlator Cersanit Water Save
- powłoka odporna na zarysowania: Cersanit Super Shine
- elastyczne wężyki przyłączeniowe Eco EPDM (certyfikat WRAS), G 3/8 cala, długość 450 mm
- rekomendowany korek klik-klak chrom: S951-125

- ceramic cartridge Ø 28 mm
- Cersanit Water Save Aerator
- scratch-resistant coating: Cersanit Super Shine
- flexible Eco EPDM (WRAS certified) connection hoses 3/8 inch, length 450 mm
- recommended chrome click-clack plugs: S951-125, S951-700



kod produktu / product code: S951-312

BATERIA ŚCIENNA WANNOWO-NATRYSKOWA

CHROM / 2 UCHWYTY: CHROM & CZARNY

WALL MOUNTED BATH-SHOWER FAUCET

CHROME / 2 HANDLES: CHROME & BLACK

- głowica ceramiczna Ø 35 mm
- Perlator Cersanit Air
- powłoka odporna na zarysowania: Cersanit Super Shine
- rekomendowany zestaw natryskowy chrom: S951-398

- ceramic cartridge Ø 35 mm
- Cersanit Air Aerator
- scratch-resistant coating: Cersanit Super Shine
- recommended chrome shower set: S951-398



kod produktu / product code: S951-326

BATERIA ŚCIENNA NATRYSKOWA

CHROM / 2 UCHWYTY: CHROM & CZARNY

WALL MOUNTED SHOWER FAUCET

CHROME / 2 HANDLES: CHROME & BLACK

- głowica ceramiczna Ø 35 mm
- powłoka odporna na zarysowania: Cersanit Super Shine
- rekomendowany zestaw natryskowy chrom: S951-398

- ceramic cartridge Ø 35 mm
- scratch-resistant coating: Cersanit Super Shine
- recommended chrome shower set: S951-398

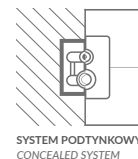

SYSTEM PODTYNKOWY
CONCEALED SYSTEM



kod produktu / product code: S951-313

BATERIA WANNOWO- NATRYSKOWA PODTYNKOWA Z BOKSEM

CHROM / 2 UCHWYTY: CHROM & CZARNY

CONCEALED BATH-SHOWER FAUCET WITH A BOX

CHROME / 2 HANDLES: CHROME & BLACK

- głowica ceramiczna Ø 35 mm
- powłoka odporna na zarysowania: Cersanit Super Shine
- rekomendowana wylewka wannowa chrom: S951-556
- rekomendowany zestaw natryskowy z przyłączem kątowym chrom: S951-708

- ceramic cartridge Ø 35 mm
- scratch-resistant coating: Cersanit Super Shine
- recommended chrome bath spout: S951-556
- recommended chrome shower set with water connector: S951-708



kod produktu / product code: S951-556

WYLEWKA WANNOWA ŚCIENNA

CHROM

WALL MOUNTED BATH SPOUT

CHROME

- Perlator Cersanit Air
- powłoka odporna na zarysowania: Cersanit Super Shine
- do kompletowania z kolekcją INVERTO

- Cersanit Air Aerator
- scratch-resistant coating: Cersanit Super Shine
- to be completed with INVERTO collection

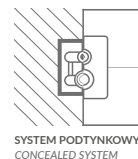

kod produktu / product code: S952-005

SET B260 ZESTAW PODTYNKOWY Z BOKSEM

CHROM / 2 UCHWYTY: CZARNY & CHROM

B260 CONCEALED SET WITH A BOX

CHROME / 2 HANDLES: BLACK & CHROME

- zestaw zawiera: baterię wannowo-natryskową z boksem, zestaw natryskowy, deszczownicę
- głowica ceramiczna Ø 35 mm
- powłoka odporna na zarysowania: Cersanit Super Shine
- silikonowe wykończenie słuchawki i deszczownicy Cersanit EasyCLEAN
- deszczownica SLIM Ø 25 cm, grubość 0,2 cm
- słuchawka z funkcją RAIN
- wąż przysznicowy Eco EPDM (certyfikat WRAS) o długości 150 cm z powłoką PCV
- metalowy drążek długości 75 cm z uchwytem przesuwным
- metalowe przyłącze kątowe doprowadzające wodę do węża przysznicowego

- set includes: bath-shower faucet with a box, shower set, rain shower
- ceramic cartridge Ø 35 mm
- scratch-resistant coating: Cersanit Super Shine
- silicone Cersanit EasyCLEAN (WRAS certified) finishing of the hand shower and rain shower
- SLIM rain shower Ø 25 cm, thickness 0.2 cm
- hand shower with the RAIN function
- 150 cm long Eco EPDM (WRAS certified) shower hose with PVC coating
- 75 cm long metal bar with a sliding holder
- metal angled connector supplying water to the shower hose



kod produktu / product code: S952-038

SET B728 ZESTAW WANNOWY PODTYNKOWY Z BOKSEM

CHROM / 2 UCHWYTY: CZARNY & CHROM

B728 BATH CONCEALED SET WITH A BOX

CHROME / 2 HANDLES: BLACK & CHROME

- zestaw zawiera: baterię wannowo-natryskową z boksem, zestaw natryskowy z przyłączem kątowym, wylewkę wannową (elementy pakowane osobno)
- głowica ceramiczna Ø 35 mm
- Perlator Cersanit Air
- powłoka odporna na zarysowania: Cersanit Super Shine
- silikonowe wykończenie słuchawki Cersanit EasyCLEAN
- słuchawka z funkcją RAIN
- wąż przysznicowy Eco EPDM (certyfikat WRAS) o długości 150 cm z powłoką PCV
- metalowe przyłącze kątowe doprowadzające wodę do węża przysznicowego

- set includes: bath-shower faucet with a box, shower set with water connector, bath spout (elements packed separately)
- ceramic cartridge Ø 35 mm
- Cersanit Air Aerator
- scratch-resistant coating: Cersanit Super Shine
- silicone Cersanit EasyCLEAN finishing of the hand shower hand shower with the RAIN function
- 150 cm long Eco EPDM (WRAS certified) shower hose with PVC coating
- metal angled connector for supplying water to the shower hose





kod produktu / product code: S951-287

BATERIA WANNOWO-NATRYSKOWA WOLNOSTOJĄCA Z BOKSEM

CHROM / 2 UCHWYTY: CHROM & CZARNY

FREESTANDING BATH-SHOWER FAUCET WITH A BOX

CHROME / 2 HANDLES: CHROME & BLACK

- głowica ceramiczna Ø 35 mm
- Perlator Cersanit Air
- silikonowe wykończenie słuchawki Cersanit EasyCLEAN
- słuchawka z funkcją RAIN
- wąż prysznicowy Eco EPDM (certyfikat WRAS) o długości 150 cm z powłoką PCV
- powłoka odporna na zarysowania: Cersanit Super Shine
- rekomendowany syfon wannowy klik-klak chrom: S904-010

- ceramic cartridge Ø 35 mm
- Cersanit Air Aerator
- silicone Cersanit EasyCLEAN finish of the hand shower
- hand shower with the RAIN function
- 150 cm long Eco EPDM (WRAS certified) shower hose with PVC coating
- scratch-resistant coating: Cersanit Super Shine
- recommended chrome click-clack bathtub siphon: S904-010



kod produktu / product code: S601-138

SET B719 WANNA + BATERIA WOLNOSTOJĄCA

SET B719 BATHTUB + FREESTANDING FAUCET

WANNA WOLNOSTOJĄCA OWALNA INVERTO 170 × 80
INVERTO 170 × 80 OVAL FREESTANDING BATHTUB

- | | |
|--|--|
| <ul style="list-style-type: none"> • wymiary [cm] dł. × szer. × gł. × wys.:
170 × 80 × 45 × 68 • objętość: 250 l • odpływ: centralny • regulowane nóżki w komplecie • syfon z korkiem klik-klak w kolorze chrom w komplecie | <ul style="list-style-type: none"> • dimensions [cm] length × width × depth
× height: 170 × 80 × 45 × 68 • volume: 250 l • drain: centrally located • adjustable legs included • siphon with chrome click-clack plug included |
|--|--|

BATERIA WANNOWO-NATRYSKOWA WOLNOSTOJĄCA Z BOKSEM FREESTANDING BATH-SHOWERFAUCET WITH A BOX

CHROM / 2 UCHWYTY: CHROM & CZARNY
CHROME / 2 HANDLES: CHROME & BLACK

- | | |
|--|---|
| <ul style="list-style-type: none"> • głowica ceramiczna Ø 35 mm • Perlator Cersanit Air • silikonowe wykończenie słuchawki Cersanit EasyCLEAN • słuchawka z funkcją RAIN • wąż prysznicowy Eco EPDM (certyfikat WRAS) o długości 150 cm z powłoką PCV • powłoka odporna na zarysowania: Cersanit Super Shine | <ul style="list-style-type: none"> • ceramic cartridge Ø 35 mm • Cersanit Air Aerator • silicone Cersanit EasyCLEAN finish of the hand shower • hand shower with the RAIN function • 150 cm long Eco EPDM (WRAS certified) shower hose with PVC coating • scratch-resistant coating: Cersanit Super Shine |
|--|---|

- zestaw pakowany w osobnych kartonach
- the set is packed in separate boxes

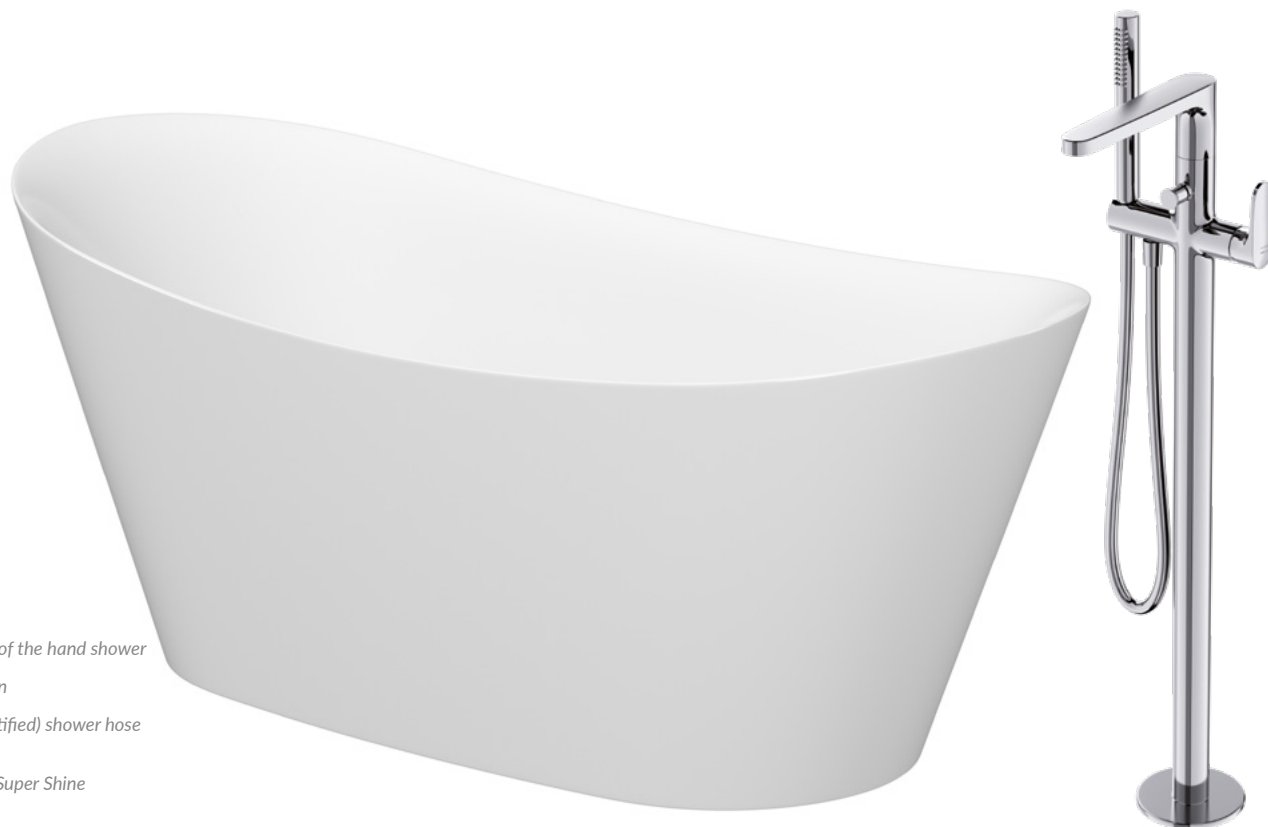

kod produktu / product code: S601-139

SET B720 WANNA + BATERIA WOLNOSTOJĄCA
SET B720 BATHTUB + FREESTANDING FAUCET

WANNA WOLNOSTOJĄCA OWALNA ZEN DOUBLE 182 × 71
 ZEN 182 × 71 DOUBLE OVAL FREESTANDING BATHTUB

- | | |
|--|--|
| <ul style="list-style-type: none"> • wymiary [cm] dł. × szer. × gł. × wys.:
182 × 71 × 45 × 73 • objętość: 240 l • odpływ: centralny • regulowane nóżki w komplecie • syfon z korkiem klik-klak w kolorze chrom w komplecie | <ul style="list-style-type: none"> • dimensions [cm] length × width × depth × height: 182 × 71 × 45 × 73 • volume: 240 l • drain: centrally located • adjustable legs included • siphon with chrome click-clack plug included |
|--|--|

BATERIA WANNOWO-NATRYSKOWA WOLNOSTOJĄCA Z BOKSEM
FREESTANDING BATH-SHOWER FAUCET WITH A BOX

CHROM / 2 UCHWYTY: CHROM & CZARNY
 CHROME / 2 HANDLES: CHROME & BLACK

- | | |
|--|---|
| <ul style="list-style-type: none"> • głowica ceramiczna Ø 35 mm • Perlator Cersanit Air • silikonowe wykończenie słuchawki Cersanit EasyCLEAN • słuchawka z funkcją RAIN • wąż prysznicowy Eco EPDM (certyfikat WRAS) o długości 150 cm z powłoką PCV • powłoka odporna na zarysowania: Cersanit Super Shine | <ul style="list-style-type: none"> • ceramic cartridge Ø 35 mm • Cersanit Air Aerator • silicone Cersanit EasyCLEAN finish of the hand shower • hand shower with the RAIN function • 150 cm long Eco EPDM (WRAS certified) shower hose with PVC coating • scratch-resistant coating: Cersanit Super Shine |
|--|---|



- zestaw pakowany w osobnych kartonach
- the set is packed in separate boxes



10 lat gwarancji na wannę / 10-year warranty on bathtub
 5 lat gwarancji na głowicę / 5-year warranty on cartridge
 12 lat gwarancji na korpus / 12-year warranty on body
 2 lata gwarancji na pozostałe elementy / 2-year warranty on other elements

kod produktu / product code: S601-140

SET B721 WANNA + BATERIA WOLNOSTOJĄCA
SET B721 BATHTUB + FREESTANDING FAUCET

WANNA WOLNOSTOJĄCA OWALNA ZEN 167 × 72
 ZEN 162 × 72 DOUBLE OVAL FREESTANDING BATHTUB

- | | |
|--|---|
| <ul style="list-style-type: none"> • wymiary [cm] dł. × szer. × gł. × wys.:
167 × 72 × 45 × 73 • objętość: 210 l • odpływ: centralny, przy dłuższym boku • regulowane nóżki w komplecie • syfon z korkiem klik-klak w kolorze chrom w komplecie | <ul style="list-style-type: none"> • dimensions [cm] length × width × depth × height: 167 × 72 × 45 × 73 • volume: 210 l • drain: side plughole, at the shorter side • adjustable legs included • siphon with chrome click-clack plug included |
|--|---|

BATERIA WANNOWO-NATRYSKOWA WOLNOSTOJĄCA Z BOKSEM
 CHROM / 2 UCHWYTY: CHROM & CZARNY

INVERTO FREESTANDING BATH-SHOWER FAUCET WITH A BOX
 CHROME / 2 HANDLES: CHROME & BLACK

- | | |
|--|---|
| <ul style="list-style-type: none"> • głowica ceramiczna Ø 35 mm • Perlator Cersanit Air • silikonowe wykończenie słuchawki Cersanit EasyCLEAN • słuchawka z funkcją RAIN • wąż prysznicowy Eco EPDM (certyfikat WRAS) o długości 150 cm z powłoką PCV • powłoka odporna na zarysowania: Cersanit Super Shine | <ul style="list-style-type: none"> • ceramic cartridge Ø 35 mm • Cersanit Air Aerator • silicone Cersanit EasyCLEAN finish of the hand shower • hand shower with the RAIN function • 150 cm long Eco EPDM (WRAS certified) shower hose with PVC coating • scratch-resistant coating: Cersanit Super Shine |
|--|---|

- zestaw pakowany w osobnych kartonach
- the set is packed in separate boxes





kod produktu / product code: S951-295

BATERIA UMYWALKOWA SZTORCOWA

CZARNA / 2 UCHWYTY: CZARNY & ŻŁOTY

DECK-MOUNTED WASHBASIN FAUCET

BLACK / 2 HANDLES: BLACK & GOLD

- głowica ceramiczna Ø 28 mm
- silikonowy Perlator Cersanit Water Save EasyCLEAN
- elastyczne wężyki przyłączeniowe Eco EPDM (certyfikat WRAS), G 3/8 cala, długość 450 mm
- rekomendowane korki klik-klak czarne: S951-279, S951-701

- ceramic cartridge Ø 28 mm
- silicone Cersanit Water Save EasyCLEAN Aerator
- flexible Eco EPDM (WRAS certified) connection hoses, G 3/8 inch, length 450 mm
- recommended black click-clack plugs: S951-279, S951-701

kod produktu / product code: S951-303

BATERIA UMYWALKOWA SZTORCOWA WYSOKA

CZARNA / 2 UCHWYTY: CZARNY & ŻŁOTY

HIGH DECK-MOUNTED WASHBASIN FAUCET

BLACK / 2 HANDLES: BLACK & GOLD

- głowica ceramiczna Ø 28 mm
- silikonowy Perlator Cersanit Water Save EasyCLEAN
- elastyczne wężyki przyłączeniowe Eco EPDM (certyfikat WRAS), G 3/8 cala, długość 600 mm
- system szybkiego montażu EasyFIX
- rekomendowane korki klik-klak czarne: S951-279, S951-701

- ceramic cartridge Ø 28 mm
- silicone Cersanit Water Save EasyCLEAN Aerator
- flexible Eco EPDM (WRAS certified) connection hoses, G 3/8 inch, length 600 mm
- quick assembly system: EasyFIX
- recommended black click-clack plugs: S951-279, S951-701

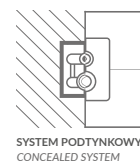

SYSTEM PODTYNKOWY
CONCEALED SYSTEM



kod produktu / product code: S951-296

BATERIA UMYWALKOWA PODTYNKOWA Z BOKSEM

CZARNA / 2 UCHWYTY: CZARNY & ŻŁOTY

CONCEALED WASHBASIN FAUCET WITH A BOX

BLACK / 2 HANDLES: BLACK & GOLD

- głowica ceramiczna Ø 35 mm
- silikonowy Perlator Cersanit Water Save EasyCLEAN
- rekomendowane korki klik-klak czarne: S951-279, S951-701

- ceramic cartridge Ø 35 mm
- silicone Cersanit Water Save EasyCLEAN Aerator
- recommended black click-clack plugs: S951-279, S951-701



kod produktu / product code: S951-288

BATERIA BIDETOWA SZTORCOWA

CZARNA / 2 UCHWYTY: CZARNY & ŻŁOTY

DECK-MOUNTED BIDET FAUCET

BLACK / 2 HANDLES: BLACK & GOLD

- głowica ceramiczna Ø 28 mm
- Perlator Cersanit Water Save
- elastyczne wężyki przyłączeniowe Eco EPDM (certyfikat WRAS), G 3/8 cala, długość 450 mm
- rekomendowane korki klik-klak czarne: S951-279, S951-701

- ceramic cartridge Ø 28 mm
- Cersanit Water Save Aerator
- flexible Eco EPDM (WRAS certified) connection hoses 3/8 inch, length 450 mm
- recommended black click-clack plugs: S951-279, S951-701



kod produktu / product code: S951-314

**BATERIA ŚCIENNA
WANNOWO-NATRYSKOWA**

CZARNA / 2 UCHWYTY: CZARNY & ŻŁOTY

**WALL MOUNTED
BATH-SHOWER FAUCET**

BLACK / 2 HANDLES: BLACK & GOLD

- głowica ceramiczna Ø 35 mm
- Perlator Cersanit Air
- rekomendowany zestaw natryskowy czarny: S951-399

- ceramic cartridge Ø 35 mm
- Cersanit Air Aerator
- recommended black shower set : S951-399



kod produktu / product code: S951-290

**BATERIA ŚCIENNA
NATRYSKOWA**

CZARNA / 2 UCHWYTY: CZARNY & ŻŁOTY

**WALL MOUNTED
SHOWER FAUCET**

BLACK / 2 HANDLES: BLACK & GOLD

- głowica ceramiczna Ø 35 mm
- rekomendowany zestaw natryskowy czarny: S951-399

- ceramic cartridge Ø 35 mm
- recommended black shower set: S951-399

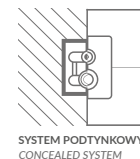

kod produktu / product code: S951-282

**BATERIA WANNOWO-NATRYSKOWA
PODTYNKOWA Z BOKSEM**

CZARNA / 2 UCHWYTY: CZARNY & ŻŁOTY

**CONCEALED BATH-SHOWER FAUCET
WITH A BOX**

BLACK / 2 HANDLES: BLACK & GOLD

- głowica ceramiczna Ø 35 mm
- rekomendowana wylewka wannowa czarna: S951-557
- rekomendowany zestaw natryskowy z przyłączem kątowym czarny: S951-709

- ceramic cartridge Ø 35 mm
- recommended black bath spout: S951-557
- recommended black shower set with water connector: S951-709



kod produktu / product code: S951-557

**WYLEWKA WANNOWA
ŚCIENNA**

CZARNA

**WALL MOUNTED
BATH SPOUT**

BLACK

- Perlator Cersanit Air
- do kompletowania z kolekcją INVERTO

- Cersanit Air Aerator
- to be completed with INVERTO collection

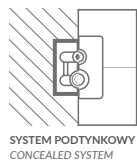

SYSTEM PODTYNKOWY
CONCEALED SYSTEM

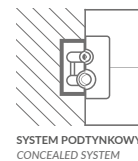

SYSTEM PODTYNKOWY
CONCEALED SYSTEM

kod produktu / product code: S952-006

SET B261 ZESTAW PODTYNKOWY Z BOKSEM

CZARNY / 2 UCHWYTY: CZARNY & ŻŁOTY

B261 CONCEALED SET WITH A BOX

BLACK / 2 HANDLES: BLACK & GOLD

- zestaw zawiera: baterię wannowo-natryskową z boksem, zestaw natryskowy, deszczownicę
- głowica ceramiczna Ø 35 mm
- silikonowe wykończenie słuchawki i deszczownicy Cersanit EasyCLEAN
- deszczownica SLIM Ø 25 cm, grubość 0,2 cm
- słuchawka z funkcją RAIN
- wąż prysznicowy Eco EPDM (certyfikat WRAS) o długości 150 cm z powłoką PCV
- metalowy drążek długości 75 cm z uchwytem przesuwным
- metalowe przyłącze kątowe doprowadzające wodę do węża prysznicowego

- set includes: bath-shower faucet with a box, shower set, rain shower
- ceramic cartridge Ø 35 mm
- silicone Cersanit EasyCLEAN finishing of the hand shower and rain shower
- SLIM rain shower Ø 25 cm, thickness 0.2 cm
- hand shower with the RAIN function
- 150 cm long Eco EPDM (WRAS certified) shower hose with PVC coating
- 75 cm long metal bar with a sliding holder
- metal angled connector supplying water to the shower hose



kod produktu / product code: S952-043

SET B733 ZESTAW WANNOWY PODTYNKOWY Z BOKSEM

CZARNY / 2 UCHWYTY: CZARNY & ŻŁOTY

B733 BATH CONCEALED SET WITH A BOX

BLACK / 2 HANDLES: BLACK & GOLD

- zestaw zawiera: baterię wannowo-natryskową z boksem, zestaw natryskowy z przyłączem kątowym, wylewkę wannową
- głowica ceramiczna
- Perlator Cersanit Air
- silikonowe wykończenie słuchawki Cersanit EasyCLEAN
- słuchawka z funkcją RAIN
- wąż prysznicowy Eco EPDM (certyfikat WRAS) o długości 150 cm z powłoką PCV
- metalowe przyłącze kątowe doprowadzające wodę do węża prysznicowego

- set includes: bath-shower faucet with a box, shower set with water connector, bath spout (elements packed separately)
- ceramic cartridge
- Cersanit Air Aerator
- silicone Cersanit EasyCLEAN finishing of the hand shower
- hand shower with the RAIN function
- 150 cm long Eco EPDM (WRAS certified) shower hose with PVC coating
- metal angled connector for supplying water to the shower hose





kod produktu / product code: S951-283

BATERIA WANNOWO-NATRYSKOWA WOLNOSTOJĄCA Z BOKSEM

CZARNY / 2 UCHWYTY: CZARNY & ZŁOTY

FREESTANDING BATH-SHOWER FAUCET WITH A BOX

BLACK / 2 HANDLES: BLACK & GOLD

- głowica ceramiczna Ø 35 mm
- Perlator Cersanit Air
- silikonowe wykończenie słuchawki Cersanit EasyCLEAN
- słuchawka z funkcją RAIN
- wąż prysznicowy Eco EPDM (certyfikat WRAS) o długości 150 cm z powłoką PCV
- rekomendowany syfon wannowy klik-klak czarny: S904-008

- ceramic cartridge Ø 35 mm
- Cersanit Air Aerator
- silicone Cersanit EasyCLEAN finish of the hand
- hand shower with the RAIN function
- 150 cm long Eco EPDM (WRAS certified) shower hose with PVC coating
- recommended black click-clack bathtub siphon: S904-008





kod produktu / product code: S951-297

BATERIA UMYWALKOWA SZTORCOWA

ZŁOTA / 2 UCHWYTY: ZŁOTE

DECK-MOUNTED WASHBASIN FAUCET

GOLD / 2 HANDLES: GOLD

- głowica ceramiczna Ø 28 mm
 - silikonowy Perlator Cersanit Water Save EasyCLEAN
 - powłoka odporna na zarysowania: PVD
 - elastyczne wężyki przyłączeniowe Eco EPDM (certyfikat WRAS), G 3/8 cala, długość 450 mm
 - rekomendowane korki klik-klak złote: S951-280, S951-703
- ceramic cartridge Ø 28 mm
 - silicone Perlator Cersanit Water Save EasyCLEAN
 - scratch-resistant coating: PVD
 - flexible Eco EPDM (WRAS certified) connection hoses, G 3/8 inch, length 450 mm
 - recommended gold click-clack plugs: S951-280, S951-703

kod produktu / product code: S951-298

BATERIA UMYWALKOWA SZTORCOWA WYSOKA

ZŁOTA / 2 UCHWYTY: ZŁOTE

HIGH DECK-MOUNTED WASHBASIN FAUCET

GOLD / 2 HANDLES: GOLD

- głowica ceramiczna Ø 28 mm
 - silikonowy Perlator Cersanit Water Save EasyCLEAN
 - powłoka odporna na zarysowania: PVD
 - elastyczne wężyki przyłączeniowe Eco EPDM (certyfikat WRAS), G 3/8 cala, długość 600 mm
 - system szybkiego montażu EasyFIX
 - rekomendowane korki klik-klak złote S951-280, S951-703
- ceramic cartridge Ø 28 mm
 - silicone Cersanit Water Save EasyCLEAN Aerator
 - scratch-resistant coating: PVD
 - flexible Eco EPDM (WRAS certified) connection hoses 3/8 inch, length 600 mm
 - quick assembly system: EasyFIX
 - recommended gold click-clack plugs: S951-280, S951-703

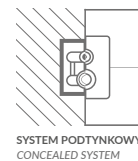

SYSTEM PODTYNKOWY
CONCEALED SYSTEM



kod produktu / product code: S951-299

BATERIA UMYWALKOWA PODTYNKOWA Z BOKSEM

ZŁOTA / 2 UCHWYTY: ZŁOTE

CONCEALED WASHBASIN FAUCET WITH A BOX

GOLD / 2 HANDLES: GOLD

- głowica ceramiczna Ø 35 mm
 - silikonowy Perlator Cersanit Water Save EasyCLEAN
 - powłoka odporna na zarysowania: PVD
 - rekomendowane korki klik-klak złote: S951-280, S951-703
- ceramic cartridge Ø 35 mm
 - silicone Cersanit Water Save EasyCLEAN Aerator
 - scratch-resistant coating: PVD
 - recommended gold click-clack plugs: S951-280, S951-703



kod produktu / product code: S951-289

BATERIA BIDETOWA SZTORCOWA

ZŁOTA / 2 UCHWYTY: ZŁOTE

DECK-MOUNTED BIDET FAUCET

GOLD / 2 HANDLES: GOLD

- głowica ceramiczna Ø 28 mm
 - Perlator Cersanit Water Save
 - powłoka odporna na zarysowania: PVD
 - elastyczne wężyki przyłączeniowe Eco EPDM (certyfikat WRAS), G 3/8 cala, długość 450 mm
 - rekomendowane korki klik-klak złote: S951-280, S951-703
- ceramic cartridge Ø 28 mm
 - Cersanit Water Save Aerator
 - scratch-resistant coating: PVD
 - flexible Eco EPDM (WRAS certified) connection hoses 3/8 inch, length 450 mm
 - recommended gold click-clack plugs: S951-280, S951-703



kod produktu / product code: S951-284

**BATERIA ŚCIENNA
WANNOWO-NATRYSKOWA**

ZŁOTA / 2 UCHWYTY: ZŁOTE

**WALL MOUNTED
BATH-SHOWER FAUCET**

GOLD / 2 HANDLES: GOLD

- głowica ceramiczna Ø 35 mm
- Perlator Cersanit Air
- powłoka odporna na zarysowania: PVD
- rekomendowany zestaw natryskowy złoty: S951-400

- ceramic cartridge Ø 35 mm
- Cersanit Air Aerator
- scratch-resistant coating: PVD
- recommended gold shower set: S951-400



kod produktu / product code: S951-292

**BATERIA ŚCIENNA
NATRYSKOWA**

ZŁOTA / 2 UCHWYTY: ZŁOTE

**WALL MOUNTED
SHOWER FAUCET**

GOLD / 2 HANDLES: GOLD

- głowica ceramiczna Ø 35 mm
- powłoka odporna na zarysowania: PVD
- rekomendowany zestaw natryskowy złoty: S951-400

- ceramic cartridge Ø 35 mm
- scratch-resistant coating: PVD
- recommended gold shower set: S951-400

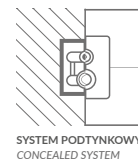

SYSTEM PODTYNKOWY
CONCEALED SYSTEM



kod produktu / product code: S951-285

**BATERIA WANNOWO-NATRYSKOWA
PODTYNKOWA Z BOKSEM**

ZŁOTA / 2 UCHWYTY: ZŁOTE

**CONCEALED BATH-SHOWER FAUCET
WITH A BOX**

GOLD / 2 HANDLES: GOLD

- głowica ceramiczna Ø 35 mm
- powłoka odporna na zarysowania: PVD
- rekomendowana wylewka wannowa chrom: S951-555
- rekomendowany zestaw natryskowy z przyłączem kątowym złoty: S951-710

- ceramic cartridge Ø 35 mm
- scratch-resistant coating: PVD
- recommended gold bath spout: S951-555
- recommended gold shower set with water connector: S951-710



kod produktu / product code: S951-555

**WYLEWKA WANNOWA
ŚCIENNA**

ZŁOTA

**WALL MOUNTED
BATH SPOUT**

GOLD

- Perlator Cersanit Air
- powłoka odporna na zarysowania: PVD
- do kompletowania z kolekcją INVERTO

- Cersanit Air Aerator
- scratch-resistant coating: PVD
- to be completed with INVERTO collection

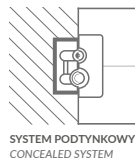

kod produktu / product code: S952-007

SET B262 ZESTAW PODTYNKOWY Z BOKSEM

ZŁOTEY / 2 UCHWYTY: ZŁOTE

B262 CONCEALED SET WITH A BOX

GOLD / 2 HANDLES: GOLD

- zestaw zawiera: baterię wannowo-natryskową z boksem, zestaw natryskowy, deszczownicę
- głowica ceramiczna Ø 35 mm
- powłoka odporna na zarysowania: PVD
- silikonowe wykończenie słuchawki i deszczownicy Cersanit EasyCLEAN
- deszczownica SLIM Ø 25 cm, grubość 0,2 cm
- słuchawka z funkcją RAIN
- wąż prysznicowy Eco EPDM o długości 150 cm z powłoką PCV
- metalowy drążek długości 75 cm z uchwytem przesuwным
- metalowe przyłącze kątowe doprowadzające wodę do węża prysznicowego

- set includes: bath-shower faucet with a box, shower set, rain shower
- ceramic cartridge Ø 35 mm
- scratch-resistant coating: PVD
- silicone Cersanit EasyCLEAN finishing of the hand shower and rain shower
- SLIM rain shower Ø 25 cm, thickness 0.2 cm
- hand shower with the RAIN function
- 150 cm long Eco EPDM (WRAS certified) shower hose with PVC coating
- 75 cm long metal bar with a sliding holder
- metal angled connector supplying water to the shower hose

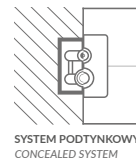

kod produktu / product code: S952-045

SET B735 ZESTAW WANNOWY PODTYNKOWY Z BOKSEM

ZŁOTEY / 2 UCHWYTY: ZŁOTE

B735 BATH CONCEALED SET WITH A BOX

GOLD / 2 HANDLES: GOLD

- zestaw zawiera: baterię wannowo-natryskową z boksem, zestaw natryskowy z przyłączem kątowym, wylewkę wannową (elementy pakowane osobno)
- głowica ceramiczna Ø 35 mm
- Perlator Cersanit Air
- powłoka odporna na zarysowania: PVD
- silikonowe wykończenie słuchawki Cersanit EasyCLEAN
- słuchawka z funkcją RAIN
- wąż prysznicowy Eco EPDM (certyfikat WRAS) o długości 150 cm z powłoką PCV
- metalowe przyłącze kątowe doprowadzające wodę do węża prysznicowego

- set includes: bath-shower faucet with a box, shower set with water connector, bath spout (elements packed separately)
- ceramic cartridge Ø 35 mm
- Cersanit Air Aerator
- scratch-resistant coating: PVD
- silicone Cersanit EasyCLEAN finishing of the hand shower
- hand shower with the RAIN function
- 150 cm long Eco EPDM (WRAS certified) shower hose with PVC coating
- metal angled connector for supplying water to the shower hose





kod produktu / product code: S951-286

BATERIA WANNOWO-NATRYSKOWA WOLNOSTOJĄCA Z BOKSEM

ZŁOTA / 2 UCHWYTY: ZŁOTE

FREESTANDING BATH-SHOWER FAUCET WITH A BOX

GOLD / 2 HANDLES: GOLD

- głowica ceramiczna Ø 35 mm
- Perlator Cersanit Air
- powłoka odporna na zarysowania: PVD
- silikonowe wykończenie słuchawki Cersanit EasyCLEAN
- słuchawka z funkcją RAIN
- wąż prysznicowy Eco EPDM (certyfikat WRAS) o długości 150 cm z powłoką PCV
- rekomendowany syfon wannowy klik-klak złoty: S904-009

- ceramic cartridge Ø 35 mm
- Cersanit Air Aerator
- scratch-resistant coating: PVD
- silicone Cersanit EasyCLEAN finish of the hand shower
- hand shower with the RAIN function
- 150 cm long Eco EPDM (WRAS certified) shower hose with PVC coating
- recommended gold click-clack bathtub siphon: S904-009





CREA

Fascynacja designem to dopiero początek. Wybierając baterie CREA można mieć pewność, że pod nowoczesną stylistyką i modnym projektem kryją się funkcjonalne systemy, które zapewnią pełen komfort użytkowania.

Fascination with design is just the beginning. Choosing CREA faucets you can be sure that beneath the modern styling and fashionable design there are functional systems that will ensure complete comfort of use.

DESIGN I FUNKCJONALNOŚĆ

DESIGN AND FUNCTIONALITY

CREA

Wybór dowolnego produktu tej kolekcji zapewni satysfakcję na długie lata. Szeroka oferta zawiera baterie wannowe, wannowo-natryskowe, prysznicowe, umywalkowe, bidetowe oraz zestawy prysznicowe z deszczownicą. CREA to nie tylko ciekawy design, to przede wszystkim innowacyjne technologie i wygoda użytkownika.

Choosing any product from this collection guarantees satisfaction for years to come. The wide offer includes bath faucets, bath-shower faucets, shower faucets, washbasin faucets, bidet faucets and shower sets with a rain shower head. CREA represents not only interesting design, but first of all innovative technologies and comfort of use.



Smukłe wylewki i uchwyty baterii, dostępne w designerskich wariantach kolorystycznych (chrom, czarny mat oraz nikiel), nawiązują do delikatności całego konceptu CREA. Komplet oferowanych produktów charakteryzują wielopłaszczyznowo zaokrąglone kształty.

The slender spouts and handles of the faucets available in the designer colours (chrome, black matt and nickel) allude to the delicacy of the entire CREA concept. The set of products in this range is distinguished by multi-faceted, rounded shapes.



więcej informacji
o kolekcji CREA
wraz z rysunkami
technicznymi

*more about CREA
collection with technical
drawings*

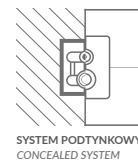

kod produktu / product code: S951-328

BATERIA UMYWALKOWA SZTORCOWA

CHROM

DECK-MOUNTED WASHBASIN FAUCET

CHROME

- głowica ceramiczna Ø 35 mm
- silikonowy Perlator Cersanit Water Save EasyCLEAN
- powłoka odporna na zarysowania: Cersanit Super Shine
- elastyczne wężyki przyłączeniowe Eco EPDM (certyfikat WRAS), G 3/8 cala, długość 450 mm
- rekomendowane korki klik-klak chrom: S951-125, S951-700

- ceramic cartridge Ø 35 mm
- silicone Cersanit Water Save EasyCLEAN Aerator
- scratch-resistant coating: Cersanit Super Shine
- flexible Eco EPDM (WRAS certified) connection hoses 3/8 inch, length 450 mm
- recommended chrome click-clack plugs: S951-125, S951-700

kod produktu / product code: S951-329

BATERIA UMYWALKOWA SZTORCOWA WYSOKA

CHROM

HIGH DECK-MOUNTED WASHBASIN FAUCET

CHROME

- głowica ceramiczna Ø 35 mm
- silikonowy Perlator Cersanit Water Save EasyCLEAN
- powłoka odporna na zarysowania: Cersanit Super Shine
- elastyczne wężyki przyłączeniowe Eco EPDM (certyfikat WRAS), G 3/8 cala, długość 600 mm
- system szybkiego montażu EasyFIX
- rekomendowane korki klik-klak chrom: S951-125, S951-700

- ceramic cartridge Ø 35 mm
- silicone Cersanit Water Save EasyCLEAN Aerator
- scratch-resistant coating: Cersanit Super Shine
- flexible Eco EPDM (WRAS certified) connection hoses, G 3/8 inch, length 600 mm
- quick assembly system: EasyFIX
- recommended chrome click-clack plugs: S951-125, S951-700

kod produktu / product code: S951-330

BATERIA UMYWALKOWA PODTYNKOWA Z BOKSEM

CHROM

CONCEALED WASHBASIN FAUCET WITH A BOX

CHROME

- głowica ceramiczna Ø 35 mm
- silikonowy Perlator Cersanit Water Save EasyCLEAN
- powłoka odporna na zarysowania: Cersanit Super Shine
- rekomendowane korki klik-klak chrom: S951-125, S951-700

- ceramic cartridge Ø 35 mm
- silicone Cersanit Water Save EasyCLEAN Aerator
- scratch-resistant coating: Cersanit Super Shine
- recommended chrome click-clack plugs: S951-125, S951-700

kod produktu / product code: S951-315

BATERIA BIDETOWA SZTORCOWA

CHROM

DECK-MOUNTED BIDET FAUCET

CHROME

- głowica ceramiczna Ø 35 mm
- Perlator Cersanit Water Save
- powłoka odporna na zarysowania: Cersanit Super Shine
- elastyczne wężyki przyłączeniowe Eco EPDM (certyfikat WRAS), G 3/8 cala, długość 450 mm
- rekomendowane korki klik-klak chrom: S951-125, S951-700

- ceramic cartridge Ø 35 mm
- Cersanit Water Save Aerator
- scratch-resistant coating: Cersanit Super Shine
- flexible Eco EPDM (WRAS certified) connection hoses, G 3/8 inch, length 450 mm
- recommended chrome click-clack plugs: S951-125, S951-700

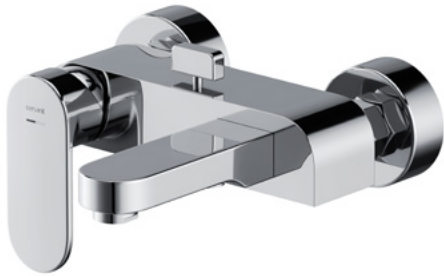

SYSTEM PODTYNKOWY
CONCEALED SYSTEM



kod produktu / product code: S951-304

**BATERIA ŚCIENNA
WANNOWO-NATRYSKOWA**

CHROM

**WALL MOUNTED
BATH-SHOWER FAUCET**

CHROME

- głowica ceramiczna Ø 35 mm
- Perlator Cersanit Air
- powłoka odporna na zarysowania: Cersanit Super Shine
- rekomendowany zestaw natryskowy chrom: S951-398

- ceramic cartridge Ø 35 mm
- Cersanit Air Aerator
- scratch-resistant coating: Cersanit Super Shine
- recommended chrome shower set: S951-398

kod produktu / product code: S951-319

**BATERIA ŚCIENNA
NATRYSKOWA**

CHROM

**WALL MOUNTED
SHOWER FAUCET**

CHROME

- głowica ceramiczna Ø 35 mm
- powłoka odporna na zarysowania: Cersanit Super Shine
- rekomendowany zestaw natryskowy chrom: S951-398

- ceramic cartridge Ø 35 mm
- scratch-resistant coating: Cersanit Super Shine
- recommended chrome shower set: S951-398

kod produktu / product code: S951-305

**BATERIA WANNOWO-
NATRYSKOWA PODTYNKOWA
Z BOKSEM**

CHROM

**CONCEALED BATH-SHOWER FAUCET
WITH A BOX**

CHROME

- głowica ceramiczna Ø 35 mm
- powłoka odporna na zarysowania: Cersanit Super Shine
- rekomendowana wylewka wannowa chrom: S951-556
- rekomendowany zestaw natryskowy z przyłączem kątowym chrom: S951-708

- ceramic cartridge Ø 35 mm
- scratch-resistant coating: Cersanit Super Shine
- recommended chrome bath spout: S951-556
- recommended chrome shower set with water connector: S951-708

kod produktu / product code: S951-556

**WYLEWKA WANNOWA
ŚCIENNA**

CHROM

**WALL MOUNTED
BATH SPOUT**

CHROME

- Perlator Cersanit Air
- powłoka odporna na zarysowania: Cersanit Super Shine
- do kompletowania z kolekcją CREA

- Cersanit Air Aerator
- scratch-resistant coating: Cersanit Super Shine
- to be completed with CREA collection

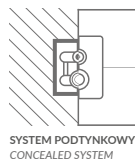

SYSTEM PODTYNKOWY
CONCEALED SYSTEM

kod produktu / product code: S952-008

SET B257 ZESTAW PODTYNKOWY Z BOKSEM

CHROM

B257 CONCEALED SET WITH A BOX

CHROME

- zestaw zawiera: baterię wannowo-natryskową z boksem, zestaw natryskowy, deszczownicę
- głowica ceramiczna Ø 35 mm
- powłoka odporna na zarysowania: Cersanit Super Shine
- silikonowe wykończenie słuchawki i deszczownicy Cersanit EasyCLEAN
- deszczownica SLIM Ø 25 cm, grubość 0,2 cm
- słuchawka z funkcją RAIN
- wąż prysznicowy Eco EPDM o długości 150 cm z powłoką PCV
- metalowy drążek długości 75 cm z uchwytem przesuwным
- metalowe przyłącze kątowe doprowadzające wodę do węża prysznicowego

- set includes: bath-shower faucet with a box, shower set, rain shower
- ceramic cartridge Ø 35 mm
- scratch-resistant coating: Cersanit Super Shine
- silicone Cersanit EasyCLEAN finishing of the hand shower and rain shower
- SLIM rain shower Ø 25 cm, thickness 0.2 cm
- hand shower with the RAIN function
- 150 cm long Eco EPDM (WRAS certified) shower hose with PVC coating
- 75 cm long metal bar with a sliding holder
- metal angled connector for supplying water to the shower hose

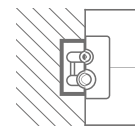

SYSTEM PODTYNKOWY
CONCEALED SYSTEM

kod produktu / product code: S952-035

SET B725 ZESTAW WANNOWY PODTYNKOWY Z BOKSEM

CHROM, Z BOKSEM

B725 BATH CONCEALED SET WITH A BOX

CHROME

- zestaw zawiera: baterię wannowo-natryskową z boksem, zestaw natryskowy z przyłączem kątowym, wylewkę wannową (elementy pakowane osobno)
- głowica ceramiczna Ø 35 mm
- Perlator Cersanit Air
- powłoka odporna na zarysowania: Cersanit Super Shine
- silikonowe wykończenie słuchawki Cersanit EasyCLEAN
- słuchawka z funkcją RAIN
- wąż prysznicowy Eco EPDM (certyfikat WRAS) o długości 150 cm z powłoką PCV
- metalowe przyłącze kątowe doprowadzające wodę do węża prysznicowego

- set includes: bath-shower faucet with a box, shower set with water connector, bath spout (elements packed separately)
- ceramic cartridge Ø 35 mm
- Cersanit Air Aerator
- scratch-resistant coating: Cersanit Super Shine
- silicone Cersanit EasyCLEAN finishing of the hand shower
- hand shower with the RAIN function
- 150 cm long Eco EPDM (WRAS certified) shower hose with PVC coating
- metal angled connector for supplying water to the shower hose





kod produktu / product code: S951-306

BATERIA WANNOWO-NATRYSKOWA WOLNOSTOJĄCA Z BOKSEM

CHROM

FREESTANDING BATH-SHOWER FAUCET WITH A BOX

CHROME

- głowica ceramiczna Ø 40 mm
 - Perlator Cersanit Air
 - silikonowe wykończenie słuchawki Cersanit EasyCLEAN
 - słuchawka z funkcją RAIN
 - wąż prysznicowy Eco EPDM (certyfikat WRAS) o długości 150 cm z powłoką PCV
 - powłoka odporna na zarysowania: Cersanit Super Shine
 - rekomendowany syfon wannowy klik-klak chrom: S904-010
- ceramic cartridge Ø 40 mm
 - Cersanit Air Aerator
 - silicone Cersanit EasyCLEAN finish of the hand shower
 - hand shower with the RAIN function
 - 150 cm long Eco EPDM (WRAS certified) shower hose with PVC coating
 - scratch-resistant coating: Cersanit Super Shine
 - recommended chrome bathtub click-clack siphon: S904-010



kod produktu / product code: S601-141

SET B722 WANNA + BATERIA WOLNOSTOJĄCA SET B722 BATHTUB + FREESTANDING FAUCET

WANNA WOLNOSTOJĄCA OWALNA CREA 160 × 75
CREA 160 × 75 OVAL FREESTANDING BATHTUB

- | | |
|--|--|
| • wymiary [cm] dł. × szer. × gł. × wys.:
160 × 75 × 44 × 58,5 | • dimensions [cm] length × width × depth ×
height: 160 × 75 × 44 × 58.5 |
| • objętość: 210 l | • volume: 210 l |
| • odpływ: centralny, przy dłuższym boku | • drain: centrally located |
| • regulowane nóżki w komplecie | • adjustable legs included |
| • syfon z korkiem klik-klak w kolorze
chrom w komplecie | • siphon with chrome click-clack plug
included |

BATERIA WANNOWO-NATRYSKOWA WOLNOSTOJĄCA Z BOKSEM CREA FREESTANDING BATH-SHOWER FAUCET WITH A BOX

CHROM
CHROME

- | | |
|---|---|
| • głowica ceramiczna Ø 40 mm | • ceramic cartridge Ø 40 mm |
| • Perlator Cersanit Air | • Cersanit Air Aerator |
| • silikonowe wykończenie słuchawki Cersanit
EasyCLEAN | • silicone Cersanit EasyCLEAN finish of the
hand shower |
| • słuchawka z funkcją RAIN | • hand shower with the RAIN function |
| • wąż prysznicowy Eco EPDM (certyfikat
WRAS) o długości 150 cm z powłoką PCV | • 150 cm long Eco EPDM (WRAS certified)
shower hose with PVC |
| • powłoka odporna na zarysowania: Cersanit
Super Shine | • coating scratch-resistant coating: Cersanit
Super Shine |



- zestaw pakowany w osobnych kartonach
- the set is packed in separate boxes



10 lat gwarancji na wannę / 10-year warranty on bathtub
5 lat gwarancji na głowicę / 5-year warranty on cartridge
12 lat gwarancji na korpus / 12-year warranty on body
2 lata gwarancji na pozostałe elementy / 2-year warranty on other elements

kod produktu / product code: S601-142

SET B723 WANNA + BATERIA WOLNOSTOJĄCA SET B723 BATHTUB + FREESTANDING FAUCET

WANNA WOLNOSTOJĄCA OWALNA CREA 162 × 72
CREA 162 × 72 RECTANGULAR FREESTANDING BATHTUB

- | | |
|--|--|
| • wymiary [cm] dł. × szer. × gł. × wys.:
162 × 72 × 44,5 × 59 | • dimensions [cm] length × width × depth ×
height: 162 × 72 × 44.5 × 59 |
| • objętość: 210 l | • volume: 210 l |
| • odpływ: centralny, przy dłuższym boku | • drain: centrally located |
| • regulowane nóżki w komplecie | • adjustable legs included |
| • syfon z korkiem klik-klak w kolorze chrom w komplecie | • siphon with chrome click-clack plug included |

BATERIA WANNOWO-NATRYSKOWA WOLNOSTOJĄCA Z BOKSEM CREA FREESTANDING BATH-SHOWER FAUCET WITH A BOX

CHROM
CHROME

- | | |
|--|--|
| • głowica ceramiczna Ø 40 mm | • ceramic cartridge Ø 40 mm |
| • Perlator Cersanit Air | • Cersanit Air Aerator |
| • silikonowe wykończenie słuchawki Cersanit EasyCLEAN | • silicone Cersanit EasyCLEAN finish of the hand shower |
| • słuchawka z funkcją RAIN | • hand shower with the RAIN function |
| • wąż prysznicowy Eco EPDM (certyfikat WRAS) o długości 150 cm z powłoką PCV | • 150 cm long Eco EPDM (WRAS certified) shower hose with PVC coating |
| • powłoka odporna na zarysowania: Cersanit Super Shine | • scratch-resistant coating: Cersanit Super Shine |

- zestaw pakowany w osobnych kartonach
- the set is packed in separate boxes



10 lat gwarancji na wannę / 10-year warranty on bathtub
5 lat gwarancji na głowicę / 5-year warranty on cartridge
12 lat gwarancji na korpus / 12-year warranty on body
2 lata gwarancji na pozostałe elementy / 2-year warranty on other elements



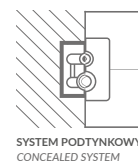

kod produktu / product code: S951-331

BATERIA UMYWALKOWA SZTORCOWA

CZARNA

DECK-MOUNTED WASHBASIN FAUCET

BLACK

- głowica ceramiczna Ø 35 mm
- silikonowy Perlator Cersanit Water Save EasyCLEAN
- elastyczne wężyki przyłączeniowe Eco EPDM (certyfikat WRAS), G 3/8 cala, długość 450 mm
- rekomendowane korki klik-klak czarne: S951-279, S951-701

- ceramic cartridge Ø 35 mm
- silicone Cersanit Water Save EasyCLEAN Aerator
- flexible Eco EPDM (WRAS certified) connection hoses, G 3/8 inch, length 450 mm
- recommended black click-clack plugs: S951-279, S951-701

kod produktu / product code: S951-332

BATERIA UMYWALKOWA SZTORCOWA WYSOKA

CZARNA

HIGH DECK-MOUNTED WASHBASIN FAUCET

BLACK

- głowica ceramiczna Ø 35 mm
- silikonowy Perlator Cersanit Water Save EasyCLEAN
- elastyczne wężyki przyłączeniowe Eco EPDM (certyfikat WRAS), G 3/8 cala, długość 600 mm
- rekomendowane korki klik-klak czarne: S951-279, S951-701

- ceramic cartridge Ø 35 mm
- silicone Cersanit Water Save EasyCLEAN Aerator
- flexible Eco EPDM (WRAS certified) connection hoses, G 3/8 inch, length 600 mm
- recommended black click-clack plugs: S951-279, S951-701

kod produktu / product code: S951-333

BATERIA UMYWALKOWA PODTYNKOWA Z BOKSEM

CZARNA

CONCEALED WASHBASIN FAUCET WITH A BOX

BLACK

- głowica ceramiczna Ø 35 mm
- silikonowy Perlator Cersanit Water Save EasyCLEAN
- rekomendowane korki klik-klak czarne: S951-279, S951-701

- ceramic cartridge Ø 35 mm
- silicone Cersanit Water Save EasyCLEAN Aerator
- recommended black click-clack plugs: S951-279, S951-701

kod produktu / product code: S951-316

BATERIA BIDETOWA SZTORCOWA

CZARNA

DECK-MOUNTED BIDET FAUCET

BLACK

- głowica ceramiczna Ø 35 mm
- Perlator Cersanit Water Save
- elastyczne wężyki przyłączeniowe Eco EPDM (certyfikat WRAS), G 3/8 cala, długość 450 mm
- rekomendowane korki klik-klak czarne: S951-279, S951-701

- ceramic cartridge Ø 35 mm
- Cersanit Water Save Aerator
- flexible Eco EPDM (WRAS certified) connection hoses, G 3/8 inch, length 450 mm
- recommended black click-clack plugs: S951-279, S951-701

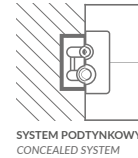

SYSTEM PODTYNKOWY
CONCEALED SYSTEM



kod produktu / product code: S951-307

**BATERIA ŚCIENNA
WANNOWO-NATRYSKOWA**

CZARNA

**WALL MOUNTED
BATH-SHOWER FAUCET**

BLACK

- głowica ceramiczna Ø 35 mm
- Perlator Cersanit Air
- rekomendowany zestaw natryskowy czarny: S951-399

- ceramic cartridge Ø 35 mm
- Cersanit Air Aerator
- recommended black shower set: S951-399

kod produktu / product code: S951-321

**BATERIA ŚCIENNA
NATRYSKOWA**

CZARNA

**WALL MOUNTED
SHOWER FAUCET**

BLACK

- głowica ceramiczna Ø 35 mm
- rekomendowany zestaw natryskowy czarny: S951-399

- ceramic cartridge Ø 35 mm
- recommended black shower set: S951-399

kod produktu / product code: S951-322

**BATERIA WANNOWO-
NATRYSKOWA PODTYNKOWA
Z BOKSEM**

CZARNA

**CONCEALED BATH-SHOWER FAUCET
WITH A BOX**

BLACK

- głowica ceramiczna Ø 35 mm
- rekomendowana wylewka wannowa czarna: S951-557
- rekomendowany zestaw natryskowy z przyłączem kątowym czarny: S951-709

- ceramic cartridge Ø 35 mm
- recommended black bath spout: S951-557
- recommended black shower set with water connector: S951-709

kod produktu / product code: S951-557

**WYLEWKA WANNOWA
ŚCIENNA**

CZARNA

**WALL MOUNTED
BATH SPOUT**

BLACK

- Perlator Cersanit Air
- do kompletowania z kolekcją CREA

- Cersanit Air Aerator
- to be completed with CREA collection

5 lat gwarancji na głowicę / 5-year warranty on cartridge

12 lat gwarancji na korpus / 12-year warranty on body

2 lata gwarancji na pozostałe elementy (S951-557) / 2-year warranty on other elements (S951-557)



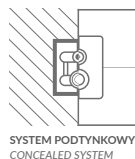

kod produktu / product code: S952-009

SET B258 ZESTAW PODTYNKOWY Z BOKSEM

CZARNY

B258 CONCEALED SET WITH A BOX

BLACK

- zestaw zawiera: baterię wannowo-natryskową z boksem, zestaw natryskowy, deszczownicę
- głowica ceramiczna Ø 35 mm
- silikonowe wykończenie słuchawki i deszczownicy Cersanit EasyCLEAN
- deszczownica SLIM Ø 25 cm, grubość 0,2 cm
- słuchawka z funkcją RAIN
- wąż prysznicowy Eco EPDM o długości 150 cm z powłoką PCV
- metalowy drążek długości 75 cm z uchwytem przesunym
- metalowe przyłącze kątowe doprowadzające wodę do węża prysznicowego

- set includes: bath-shower faucet with a box, shower set, rain shower
- ceramic cartridge Ø 35 mm
- silicone Cersanit EasyCLEAN finishing of the hand shower and rain shower
- SLIM rain shower Ø 25 cm, thickness 0.2 cm
- hand shower with the RAIN function
- 150 cm long Eco EPDM (WRAS certified) shower hose with PVC coating
- 75 cm long metal bar with a sliding holder
- metal angled connector for supplying water to the shower hose

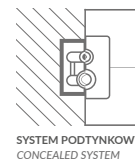

kod produktu / product code: S952-042

SET B732 ZESTAW WANNOWY PODTYNKOWY Z BOKSEM

CZARNY

B732 BATH CONCEALED SET WITH A BOX

BLACK

- zestaw zawiera: baterię wannowo-natryskową z boksem, zestaw natryskowy z przyłączem kątowym, wylewkę wannową
- głowica ceramiczna Ø 35 mm
- Perlator Cersanit Air
- silikonowe wykończenie słuchawki Cersanit EasyCLEAN
- słuchawka z funkcją RAIN
- wąż prysznicowy Eco EPDM (certyfikat WRAS) o długości 150 cm z powłoką PCV
- metalowe przyłącze kątowe doprowadzające wodę do węża prysznicowego

- set includes: bath-shower faucet with a box, shower set with water connector, bath spout
- ceramic cartridge Ø 35 mm
- Cersanit Air Aerator
- silicone Cersanit EasyCLEAN finishing of the hand shower
- hand shower with the RAIN function
- 150 cm long Eco EPDM (WRAS certified) shower hose with PVC coating
- metal angled connector for supplying water to the shower hose





kod produktu / product code: S951-308

BATERIA WANNOWO-NATRYSKOWA WOLNOSTOJĄCA Z BOKSEM

CZARNA

FREESTANDING BATH-SHOWER FAUCET WITH A BOX

BLACK

- głowica ceramiczna Ø 40 mm
- Perlator Cersanit Air
- silikonowe wykończenie słuchawki Cersanit EasyCLEAN
- słuchawka z funkcją RAIN
- wąż prysnicowy Eco EPDM (certyfikat WRAS) o długości 150 cm z powłoką PCV
- rekomendowany syfon wannowy klik-klak czarny: S904-008

- ceramic cartridge Ø 40 mm
- Cersanit Air Aerator
- silicone Cersanit EasyCLEAN finish of the hand shower
- hand shower with the RAIN function
- 150 cm long Eco EPDM (WRAS certified) shower hose with PVC coating
- recommended black click-clack bathtub siphon: S904-008





kod produktu / product code: S951-334

BATERIA UMYWALKOWA SZTORCOWA

NIKIEL

DECK-MOUNTED WASHBASIN FAUCET

NICKEL

- głowica ceramiczna Ø 35 mm
- silikonowy Perlator Cersanit Water Save EasyCLEAN
- powłoka odporna na zarysowania: PVD
- elastyczne wężyki przyłączeniowe Eco EPDM (certyfikat WRAS), G 3/8 cala, długość 450 mm
- rekomendowane korki klik-klak nikiel: S951-281, S951-704

- ceramic cartridge Ø 35 mm
- silicone Cersanit Water Save EasyCLEAN Aerator
- scratch-resistant coating: PVD
- flexible Eco EPDM (WRAS certified) connection hoses, G 3/8 inch, length 450 mm
- recommended nickel click-clack plugs: S951-281, S951-704



kod produktu / product code: S951-335

BATERIA UMYWALKOWA SZTORCOWA WYSOKA

NIKIEL

HIGH DECK-MOUNTED WASHBASIN FAUCET

NICKEL

- głowica ceramiczna Ø 35 mm
- silikonowy Perlator Cersanit Water Save EasyCLEAN
- powłoka odporna na zarysowania: PVD
- elastyczne wężyki przyłączeniowe Eco EPDM (certyfikat WRAS), G 3/8 cala, długość 600 mm
- system szybkiego montażu EasyFIX
- rekomendowane korki klik-klak nikiel: S951-281, S951-704

- ceramic cartridge Ø 35 mm
- silicone Cersanit Water Save EasyCLEAN Aerator
- scratch-resistant coating: PVD
- flexible Eco EPDM (WRAS certified) connection hoses, G 3/8 inch, length 600 mm
- quick assembly system: EasyFIX
- recommended nickel click-clack plugs: S951-281, S951-704



kod produktu / product code: S951-317

BATERIA BIDETOWA SZTORCOWA

NIKIEL

DECK-MOUNTED BIDET FAUCET

NICKEL

- głowica ceramiczna Ø 35 mm
- Perlator Cersanit Water Save
- powłoka odporna na zarysowania: PVD
- elastyczne wężyki przyłączeniowe Eco EPDM (certyfikat WRAS), G 3/8 cala, długość 450 mm
- rekomendowane korki klik-klak nikiel: S951-281, S951-704

- ceramic cartridge Ø 35 mm
- Cersanit Water Save Aerator
- scratch-resistant coating: PVD
- flexible Eco EPDM (WRAS certified) connection hoses, G 3/8 inch, length 450 mm
- recommended nickel click-clack plugs: S951-281, S951-704

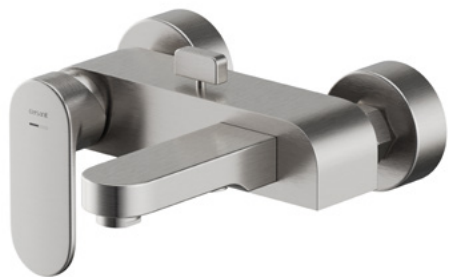

kod produktu / product code: S951-309

BATERIA ŚCIENNA WANNOWO-NATRYSKOWA

NIKIEL

WALL MOUNTED BATH-SHOWER FAUCET

NICKEL

- głowica ceramiczna Ø 35 mm
- Perlator Cersanit Air
- powłoka odporna na zarysowania: PVD
- rekomendowany zestaw natryskowy nikiel: S951-401

- ceramic cartridge Ø 35 mm
- scratch-resistant coating: PVD
- Cersanit Air Aerator
- recommended nickel shower set: S951-401



kod produktu / product code: S951-324

BATERIA ŚCIENNA NATRYSKOWA

NIKIEL

WALL MOUNTED SHOWER FAUCET

NICKEL

- głowica ceramiczna Ø 35 mm
- powłoka odporna na zarysowania: PVD
- rekomendowany zestaw natryskowy nikiel: S951-401

- ceramic cartridge Ø 35 mm
- scratch-resistant coating: PVD
- recommended nickel shower set: S951-401





VIRGO

Subtelnie geometryczna forma, perfekcyjna jakość wykonania i funkcjonalność przystosowana do potrzeb nowoczesnego konsumenta. Armatura VIRGO będzie prawdziwym strzałem w dziesiątkę dla osób poszukujących designerskich rozwiązań w rozsądnej cenie.

The subtly geometric form, perfect quality workmanship and functionality is adapted to the needs of the modern consumer. VIRGO fittings will be a real hit with people looking for design solutions in a reasonable price.

ZNAK PIĘKNA

SIGN OF BEAUTY

VIRGO

Nowoczesny styl, w którym są utrzymane baterie wannowo-natryskowe oraz natryskowe współgra z technologiami, w które je wyposażono: głowicą termostatyczną oraz technologią SafeTouch. Łazienka staje się dzięki nim funkcjonalna, ale nie traci na designie.

The modern style of the bath-shower and shower faucets is in accord with the technologies, with which they are equipped: thermostatic cartridge and SafeTouch technology. The bathroom becomes functional thanks to them, but does not lose out on design.



Czarne matowe baterie doskonale komponują się z odpowiadającymi im kolorystycznie uchwyty szafek z kolekcji VIRGO. Chromowane baterie to z kolei idealne uzupełnienie łazienki, do której zostały wybrane uchwyty w kolorze połyskującego srebra.

Matt black faucets fit perfectly with matching color cabinet handles from the VIRGO collection. Chrome faucets, on the other hand, are an ideal complementation of the bathroom for which the handles have been selected in shiny silver colour.



więcej informacji
o kolekcji VIRGO
wraz z rysunkami
technicznymi

*more about VIRGO
collection with technical
drawings*



kod produktu / product code: S951-587

BATERIA UMYWALKOWA SZTORCOWA

CHROM

DECK-MOUNTED WASHBASIN FAUCET

CHROME

- głowica ceramiczna Ø 25 mm
- kierunkowy Perlator Cersanit Water Save EasyCLEAN
- powłoka odporna na zarysowania: Cersanit Super Shine
- elastyczne wężyki przyłączeniowe Eco EPDM (certyfikat WRAS) G 3/8 cala, długość 600 mm
- system szybkiego montażu EasyFIX
- rekomendowane korki klik-klak chrom: S951-125, S951-700

- ceramic cartridge Ø 25 mm
- movable Cersanit Water Save EasyCLEAN Aerator
- scratch-resistant coating: Cersanit Super Shine
- flexible Eco EPDM (WRAS certified) connection hoses, 3/8 inch, length 600 mm
- quick assembly system: EasyFIX
- recommended chrome click-clack plugs: S951-125, S951-700



kod produktu / product code: S951-588

BATERIA UMYWALKOWA SZTORCOWA WYSOKA

CHROM

HIGH DECK-MOUNTED WASHBASIN FAUCET

CHROME

- głowica ceramiczna Ø 35 mm
- kierunkowy Perlator Cersanit Water Save EasyCLEAN
- powłoka odporna na zarysowania: Cersanit Super Shine
- elastyczne wężyki przyłączeniowe Eco EPDM (certyfikat WRAS) G 3/8 cala, długość 600 mm
- system szybkiego montażu EasyFIX
- rekomendowane korki klik-klak chrom: S951-125, S951-700

- ceramic cartridge Ø 35 mm
- movable Cersanit Water Save EasyCLEAN Aerator
- scratch-resistant coating: Cersanit Super Shine
- flexible Eco EPDM (WRAS certified) connection hoses, 3/8 inch, length 600 mm
- quick assembly system: EasyFIX
- recommended chrome click-clack plugs: S951-125, S951-700



kod produktu / product code: S951-572

BATERIA BIDETOWA SZTORCOWA

CHROM

DECK-MOUNTED BIDET FAUCET

CHROME

- głowica ceramiczna Ø 25 mm
- Perlator Cersanit Water Save
- powłoka odporna na zarysowania: Cersanit Super Shine
- elastyczne wężyki przyłączeniowe Eco EPDM (certyfikat WRAS) G 3/8 cala, długość 600 mm
- system szybkiego montażu EasyFIX
- rekomendowane korki klik-klak chrom: S951-125, S951-700

- ceramic cartridge Ø 25 mm
- Cersanit Water Save Aerator
- scratch-resistant coating: Cersanit Super Shine
- flexible Eco EPDM (WRAS certified) connection hoses, 3/8 inch, length 600 mm
- quick assembly system: EasyFIX
- recommended chrome click-clack plugs: S951-125, S951-700



kod produktu / product code: S951-561*

BATERIA TERMOSTATYCZNA ŚCIENNA WANNOWO- NATRYSKOWA

CHROM

THERMOSTATIC WALL MOUNTED BATH-SHOWER FAUCET

CHROME

- głowica termostatyczna z technologią SafeTouch
 - kierunkowy Perlator Cersanit Air Easy Clean
 - powłoka odporna na zarysowania: Cersanit Super Shine
 - rekomendowany zestaw natryskowy chrom: S951-398
-
- *thermostatic cartridge with SafeTouch technology*
 - *movable Cersanit Air EasyCLEAN Aerator*
 - *scratch-resistant coating: Cersanit Super Shine*
 - *recommended chrome shower set: S951-398*

kod produktu / product code: S951-579*

BATERIA TERMOSTATYCZNA ŚCIENNA NATRYSKOWA

CHROM

THERMOSTATIC WALL MOUNTED SHOWER FAUCET

CHROME

- głowica termostatyczna z technologią SafeTouch
 - powłoka odporna na zarysowania: Cersanit Super Shine
 - rekomendowany zestaw natryskowy chrom: S951-398
-
- *thermostatic cartridge with SafeTouch technology*
 - *scratch-resistant coating: Cersanit Super Shine*
 - *recommended chrome shower set: S951-398*

kod produktu / product code: S951-589

BATERIA UMYWALKOWA SZTORCOWA

CZARNA

DECK-MOUNTED WASHBASIN FAUCET

BLACK

- głowica ceramiczna Ø 25 mm
 - kierunkowy Perlator Cersanit Water Save EasyCLEAN
 - elastyczne wężyki przyłączeniowe Eco EPDM (certyfikat WRAS) G 3/8 cala, długość 600 mm
 - system szybkiego montażu EasyFIX
 - rekomendowane korki klik-klak czarne: S951-279, S951-701
-
- *ceramic cartridge Ø 25 mm*
 - *movable Cersanit Water Save EasyCLEAN Aerator*
 - *flexible Eco EPDM (WRAS certified) connection hoses, 3/8 inch, length 600 mm*
 - *quick assembly system: EasyFIX*
 - *recommended black click-clack plugs: S951-279, S951-701*

kod produktu / product code: S951-590

BATERIA UMYWALKOWA SZTORCOWA WYSOKA

CZARNA

HIGH DECK-MOUNTED WASHBASIN FAUCET

BLACK

- głowica ceramiczna Ø 35 mm
 - kierunkowy Perlator Cersanit Water Save EasyCLEAN
 - elastyczne wężyki przyłączeniowe Eco EPDM (certyfikat WRAS) G 3/8 cala, długość 600 mm
 - system szybkiego montażu EasyFIX
 - rekomendowane korki klik-klak czarne: S951-279, S951-701
-
- *ceramic cartridge Ø 35 mm*
 - *movable Cersanit Water Save EasyCLEAN Aerator*
 - *flexible Eco EPDM (WRAS certified) connection hoses, 3/8 inch, length 600 mm*
 - *quick assembly system: EasyFIX*
 - *recommended black click-clack plugs: S951-279, S951-701*

5 lat gwarancji na głowicę / 5-year warranty on cartridge
12 lat gwarancji na korpus / 12-year warranty on body
3 lata gwarancji na baterię termostatyczną / 3-year warranty on thermostatic faucet



kod produktu / product code: S951-573

BATERIA BIDETOWA SZTORCOWA

CZARNA

DECK-MOUNTED BIDET FAUCET

BLACK

- głowica ceramiczna Ø 25 mm
- Perlator Cersanit Water Save
- elastyczne wężyki przyłączeniowe Eco EPDM (certyfikat WRAS) G 3/8 cala, długość 600 mm
- system szybkiego montażu EasyFIX
- rekomendowane korki klik-klak czarne: S951-279, S951-701

- ceramic cartridge Ø 25 mm
- Cersanit Water Save Aerator
- flexible Eco EPDM (WRAS certified) connection hoses (WRAS certified), 3/8 inch, length 600 mm
- quick assembly system: EasyFIX
- recommended black click-clack plugs: S951-279, S951-701



kod produktu / product code: S951-562*

BATERIA TERMOSTATYCZNA ŚCIENNA WANNOWO- NATRYSKOWA

CZARNA

THERMOSTATIC WALL MOUNTED BATH-SHOWER FAUCET

BLACK

- głowica termostaticzna z technologią SafeTouch
- Perlator kierunkowy Cersanit Air EasyClean
- rekomendowany zestaw natryskowy czarny: S951-399

- thermostatic cartridge with SafeTouch technology
- movable Cersanit Air EasyCLEAN Aerator
- recommended black shower set: S951-399



kod produktu / product code: S951-580*

BATERIA TERMOSTATYCZNA ŚCIENNA NATRYSKOWA

CZARNA

THERMOSTATIC WALL MOUNTED SHOWER FAUCET

BLACK

- głowica termostaticzna z technologią SafeTouch
- rekomendowany zestaw natryskowy czarny: S951-399
- thermostatic cartridge with SafeTouch technology
- recommended black shower set: S951-399



LARGA

Na szczególną uwagę zasługuje wysmakowany design baterii z kolekcji LARGA, bowiem połączenie geometrycznych kształtów oraz cienkiej formy wylewki naprawdę robi wrażenie.

Special attention should be given to the sophisticated design of the faucets belonging to LARGA collection, as the combination of geometric shapes and thin spout makes a real impression.

SZERSZA PERSPEKTYWA

BIG PICTURE

LARGA

Elegancka, funkcjonalna i kompletna – z tą kolekcją skomponujesz całą łazienkę w jednym, spójnym designie. LARGA jest dostępna w modnych wariantach kolorystycznych (czarny mat, złoty mat i błyszczący chrom), wydłużonym kształcie, co doskonale odzwierciedla hiszpańsko-włoskie znaczenie jej nazwy.

Elegant, functional and complete - with this collection you can compose the entire bathroom in one consistent design. LARGA is available in fashionable colour variants (black matt, golden matt and shiny chrome), and in an interesting, elongated shape, which perfectly reflects the Spanish-Italian meaning of its name.



Kolekcja LARGA wzbogacona została o perlatory kierunkowe, dzięki którym łatwo ustawić kierunek wypływu wody. Dodatkowo perlator ten optycznie zwiększa strumień wody i pozwala na jej zaoszczędzenie.

LARGA collection has been enriched with movable aerator, thanks to which it is easy to set the direction of water outflow. In addition, the aerator optically increases the water stream and allows you to save it.



więcej informacji
o kolekcji LARGA
wraz z rysunkami
technicznymi

*more about LARGA
collection with technical
drawings*



kod produktu / product code: S951-388

BATERIA UMYWALKOWA SZTORCOWA

CHROM

DECK-MOUNTED WASHBASIN FAUCET

CHROME

- głowica ceramiczna Ø 35 mm
 - kierunkowy Perlator Cersanit Water Save
 - powłoka odporna na zarysowania: Cersanit Super Shine
 - elastyczne wężyki przyłączeniowe Eco EPDM (certyfikat WRAS), G 3/8 cala, długość 450 mm
 - rekomendowane korki klik-klak chrom: S951-125, S951-700
- ceramic cartridge Ø 35 mm
 - movable Cersanit Water Save Aerator
 - scratch-resistant coating: Cersanit Super Shine
 - flexible Eco EPDM (WRAS certified) connection hoses, G 3/8 inch, length 450 mm
 - recommended chrome click-clack plugs: S951-125, S951-700



kod produktu / product code: S951-392

BATERIA UMYWALKOWA SZTORCOWA WYSOKA

CHROM

HIGH DECK-MOUNTED WASHBASIN FAUCET

CHROME

- głowica ceramiczna Ø 35 mm
 - kierunkowy Perlator Cersanit Water Save
 - powłoka odporna na zarysowania: Cersanit Super Shine
 - elastyczne wężyki przyłączeniowe Eco EPDM (certyfikat WRAS), G 3/8 cala, długość 350 mm
 - system szybkiego montażu EasyFIX
 - rekomendowane korki klik-klak chrom: S951-125, S951-700
- ceramic cartridge Ø 35 mm
 - movable Cersanit Water Save Aerator
 - scratch-resistant coating: Cersanit Super Shine
 - flexible Eco EPDM (WRAS certified) connection hoses, G 3/8 inch, length 350 mm
 - quick assembly system: EasyFIX
 - recommended chrome click-clack plugs: S951-125, S951-700

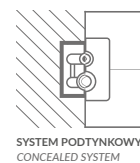

SYSTEM PODTYNKOWY
CONCEALED SYSTEM



kod produktu / product code: S951-386

BATERIA UMYWALKOWA PODTYNKOWA Z BOKSEM

CHROM

CONCEALED WASHBASIN FAUCET WITH A BOX

CHROME

- głowica ceramiczna Ø 35 mm
 - kierunkowy Perlator Cersanit Water Save
 - powłoka odporna na zarysowania: Cersanit Super Shine
 - rekomendowane korki klik-klak chrom: S951-125, S951-700
- ceramic cartridge Ø 35 mm
 - movable Cersanit Water Save Aerator
 - scratch-resistant coating: Cersanit Super Shine
 - recommended chrome click-clack plugs: S951-125, S951-700



kod produktu / product code: S951-380

BATERIA BIDETOWA SZTORCOWA

CHROM

DECK-MOUNTED BIDET FAUCET

CHROME

- głowica ceramiczna Ø 35 mm
 - Perlator Cersanit Water Save
 - powłoka odporna na zarysowania: Cersanit Super Shine
 - elastyczne wężyki przyłączeniowe Eco EPDM (certyfikat WRAS), G 3/8 cala, długość 450 mm
 - rekomendowane korki klik-klak chrom: S951-125, S951-700
- ceramic cartridge Ø 35 mm
 - Cersanit Water Save Aerator
 - scratch-resistant coating: Cersanit Super Shine
 - flexible Eco EPDM (WRAS certified) connection hoses, G 3/8 inch, length 450 mm
 - recommended chrome click-clack plugs: S951-125, S951-700



kod produktu / product code: S951-377

BATERIA ŚCIENNA WANNOWO-NATRYSKOWA

CHROM

WALL MOUNTED BATH-SHOWER FAUCET

CHROME

- głowica ceramiczna Ø 35 mm
 - kierunkowy Perlator Cersanit Air
 - powłoka odporna na zarysowania: Cersanit Super Shine
 - rekomendowany zestaw natryskowy LARGA chrom: S951-398
-
- ceramic cartridge Ø 35 mm
 - movable Cersanit Air Aerator
 - scratch-resistant coating: Cersanit Super Shine
 - recommended LARGA chrome shower set: S951-398



kod produktu / product code: S951-383

BATERIA ŚCIENNA NATRYSKOWA

CHROM

WALL MOUNTED SHOWER FAUCET

CHROME

- głowica ceramiczna Ø 35 mm
 - powłoka odporna na zarysowania: Cersanit Super Shine
 - rekomendowany zestaw natryskowy LARGA chrom: S951-398
-
- ceramic cartridge Ø 35 mm
 - scratch-resistant coating: Cersanit Super Shine
 - recommended LARGA chrome shower set: S951-398

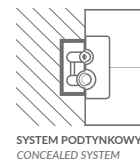

SYSTEM PODTYNKOWY
CONCEALED SYSTEM



kod produktu / product code: S951-374

BATERIA WANNOWO- NATRYSKOWA PODTYNKOWA Z BOKSEM

CHROM

CONCEALED BATH-SHOWER FAUCET WITH A BOX

CHROME

- głowica ceramiczna Ø 35 mm
 - powłoka odporna na zarysowania: Cersanit Super Shine
 - rekomendowana wylewka wannowa chrom: S951-706
 - rekomendowany zestaw natryskowy z przyłączem kątowym LARGA chrom: S951-512
-
- ceramic cartridge Ø 35 mm
 - scratch-resistant coating: Cersanit Super Shine
 - recommended chrome bath spout: S951-706
 - recommended LARGA chrome shower set with water connector: S951-512



kod produktu / product code: S951-706

WYLEWKA WANNOWA ŚCIENNA

CHROM

WALL MOUNTED BATH SPOUT

CHROME

- Perlator Cersanit Air
 - powłoka odporna na zarysowania: Cersanit Super Shine
 - do kompletowania z kolekcją LARGA
-
- Cersanit Air Aerator
 - scratch-resistant coating: Cersanit Super Shine
 - to be completed with LARGA collection

5 lat gwarancji na głowicę / 5-year warranty on cartridge

12 lat gwarancji na korpus / 12-year warranty on body

2 lata gwarancji na pozostałe elementy (S951-706) / 2-year warranty on other elements (S951-706)

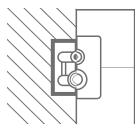

SYSTEM PODTYNKOWY
CONCEALED SYSTEM

kod produktu / product code: S952-029

SET B342 ZESTAW PODTYNKOWY Z BOKSEM

CHROM

B342 CONCEALED SET WITH A BOX

CHROME

- zestaw zawiera: baterię wannowo-natryskową z boksem, zestaw natryskowy, deszczownicę
 - głowica ceramiczna Ø 35 mm
 - powłoka odporna na zarysowania: Cersanit Super Shine
 - silikonowe wykończenie słuchawki i deszczownicy Cersanit EasyCLEAN
 - deszczownica SLIM 25 x 15 cm, grubość 0,2 cm
 - słuchawka z funkcjami RAIN, FALL, RAIN & FALL
 - wąż prysznicowy Eco EPDM (certyfikat WRAS) o długości 150 cm z powłoką PCV
 - uchwyt punktowy z przyłączem kątowym doprowadzającym wodę do węża prysznicowego
-
- set includes: bath-shower faucet with a box, shower set, rain shower
 - ceramic cartridge Ø 35 mm
 - scratch-resistant coating: Cersanit Super Shine
 - silicone Cersanit EasyCLEAN finishing of the hand shower and rain shower
 - SLIM rain shower 25 x 15 cm, thickness 0.2 cm
 - hand shower with RAIN, FALL, RAIN & FALL functions
 - 150 cm long Eco EPDM (WRAS certified) shower hose with PVC coating
 - point holder with an angled connector for supplying water to the shower hose

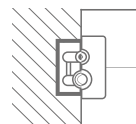

SYSTEM PODTYNKOWY
CONCEALED SYSTEM

kod produktu / product code: S952-039

SET B729 ZESTAW WANNOWY PODTYNKOWY Z BOKSEM

CHROM

B729 BATH CONCEALED SET WITH A BOX

CHROME

- zestaw zawiera: baterię wannowo-natryskową z boksem, zestaw natryskowy z przyłączem kątowym, wylewkę wannową (elementy pakowane osobno)
 - głowica ceramiczna Ø 35 mm
 - Perlator Cersanit Air
 - powłoka odporna na zarysowania: Cersanit Super Shine
 - silikonowe wykończenie słuchawki Cersanit EasyCLEAN
 - słuchawka z funkcjami RAIN, FALL, RAIN & FALL
 - wąż prysznicowy Eco EPDM (certyfikat WRAS) o długości 150 cm z powłoką PCV
 - metalowe przyłącze kątowe doprowadzające wodę do węża prysznicowego
-
- set includes: bath-shower faucet with a box, shower set with water connector, bath spout (elements packed separately)
 - głowica ceramiczna Ø 35 mm
 - Cersanit Air Aerator
 - scratch-resistant coating: Cersanit Super Shine
 - silicone Cersanit EasyCLEAN finishing of the hand shower
 - hand shower with RAIN, FALL, RAIN & FALL functions
 - 150 cm long Eco EPDM (WRAS certified) shower hose with PVC coating
 - metal angled connector for supplying water to the shower hose



5 lat gwarancji na głowicę / 5-year warranty on cartridge
12 lat gwarancji na korpus / 12-year warranty on body
2 lata gwarancji na pozostałe elementy / 2-year warranty on other elements



kod produktu / product code: S951-390

BATERIA UMYWALKOWA SZTORCOWA

CZARNA

DECK-MOUNTED WASHBASIN FAUCET

BLACK

- głowica ceramiczna Ø 35 mm
- kierunkowy Perlator Cersanit Water Save
- elastyczne wężyki przyłączeniowe Eco EPDM (certyfikat WRAS), G 3/8 cala, długość 450 mm
- rekomendowane korki klik-klak czarne: S951-279, S951-701

- ceramic cartridge Ø 35 mm
- movable Cersanit Water Save Aerator
- flexible Eco EPDM (WRAS certified) connection hoses, G 3/8 inch, length 450 mm
- recommended black click-clack plugs: S951-279, S951-701



kod produktu / product code: S951-391

BATERIA UMYWALKOWA SZTORCOWA WYSOKA

CZARNA

HIGH DECK-MOUNTED WASHBASIN FAUCET

BLACK

- głowica ceramiczna Ø 35 mm
- kierunkowy Perlator Cersanit Water Save
- elastyczne wężyki przyłączeniowe Eco EPDM (certyfikat WRAS), G 3/8 cala, długość 350 mm
- system szybkiego montażu EasyFIX
- rekomendowane korki klik-klak czarne: S951-279, S951-701

- ceramic cartridge Ø 35 mm
- movable Cersanit Water Save Aerator
- flexible Eco EPDM (WRAS certified) connection hoses, G 3/8 inch, length 350 mm
- quick assembly system: EasyFIX
- recommended black click-clack plugs: S951-279, S951-701

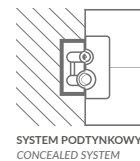

SYSTEM PODTYNKOWY
CONCEALED SYSTEM



kod produktu / product code: S951-385

BATERIA UMYWALKOWA PODTYNKOWA Z BOKSEM

CZARNA

CONCEALED WASHBASIN FAUCET WITH A BOX

BLACK

- głowica ceramiczna Ø 35 mm
- kierunkowy Perlator Cersanit Water Save
- rekomendowane korki klik-klak czarne: S951-279, S951-701

- ceramic cartridge Ø 35 mm
- movable Cersanit Water Save Aerator
- recommended black click-clack plugs: S951-279, S951-701



kod produktu / product code: S951-379

BATERIA BIDETOWA SZTORCOWA

CZARNA

DECK-MOUNTED BIDET FAUCET

BLACK

- głowica ceramiczna Ø 35 mm
- Perlator Cersanit Water Save
- elastyczne wężyki przyłączeniowe Eco EPDM (certyfikat WRAS), G 3/8 cala, długość 450 mm
- rekomendowane korki klik-klak czarne: S951-279, S951-701

- ceramic cartridge Ø 35 mm
- Cersanit Water Save Aerator
- flexible Eco EPDM (WRAS certified) connection hoses, G 3/8 inch, length 450 mm
- recommended black click-clack plugs: S951-279, S951-701



kod produktu / product code: S951-376

BATERIA ŚCIENNA WANNOWO-NATRYSKOWA

CZARNA

WALL MOUNTED BATH-SHOWER FAUCET

BLACK

- głowica ceramiczna Ø 35 mm
 - kierunkowy Perlator Cersanit Air
 - rekomendowany zestaw natryskowy LARGA czarny: S951-399
-
- ceramic cartridge Ø 35 mm
 - movable Cersanit Air Aerator
 - recommended LARGA black shower set: S951-399



kod produktu / product code: S951-382

BATERIA ŚCIENNA NATRYSKOWA

CZARNA

WALL MOUNTED SHOWER FAUCET

BLACK

- głowica ceramiczna Ø 35 mm
 - rekomendowany zestaw natryskowy LARGA czarny: S951-399
-
- ceramic cartridge Ø 35 mm
 - recommended LARGA black shower set: S951-399

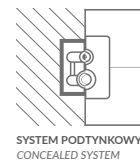

SYSTEM PODTYNKOWY
CONCEALED SYSTEM



kod produktu / product code: S951-373

BATERIA WANNOWO- NATRYSKOWA PODTYNKOWA Z BOKSEM

CZARNA

CONCEALED BATH-SHOWER FAUCET WITH A BOX

BLACK

- głowica ceramiczna Ø 35 mm
 - rekomendowana wylewka wannowa czarna: S951-707
 - rekomendowany zestaw natryskowy z przyłączem kątowym LARGA czarny: S951-513
-
- ceramic cartridge Ø 35 mm
 - recommended black bath spout: S951-707
 - recommended LARGA black shower set with water connector: S951-513



kod produktu / product code: S951-707

WYLEWKA WANNOWA ŚCIENNA

CZARNA

WALL MOUNTED BATH SPOUT

BLACK

- Perlator Cersanit Air
 - do kompletowania z kolekcją LARGA
-
- Cersanit Air Aerator
 - to be completed with LARGA collection

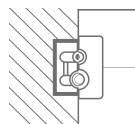

SYSTEM PODTYNKOWY
CONCEALED SYSTEM

kod produktu / product code: S952-031

SET B344 ZESTAW PODTYNKOWY Z BOKSEM

CZARNY

B344 CONCEALED SET WITH A BOX

BLACK

- zestaw zawiera: baterię wannowo-natryskową z boksem, zestaw natryskowy, deszczownicę
- głowica ceramiczna Ø 35 mm
- silikonowe wykończenie słuchawki i deszczownicy Cersanit EasyCLEAN
- deszczownica SLIM 25 x 15 cm, grubość 0,2 cm
- słuchawka z funkcjami RAIN, FALL, RAIN & FALL
- wąż prysznicowy Eco EPDM (certyfikat WRAS) o długości 150 cm z powłoką PCV
- uchwyt punktowy z przyłączem kątowym doprowadzającym wodę do węża prysznicowego

- set includes: bath-shower faucet with a box, shower set, rain shower
- ceramic cartridge Ø 35 mm
- silicone Cersanit EasyCLEAN finishing of the hand shower and rain shower
- SLIM rain shower 25 x 15 cm, thickness 0.2 cm
- hand shower with RAIN, FALL, RAIN & FALL functions
- 150 cm long Eco EPDM (WRAS certified) shower hose with PVC coating
- point holder with an angled connector for supplying water to the shower hose

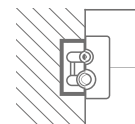

SYSTEM PODTYNKOWY
CONCEALED SYSTEM

kod produktu / product code: S952-044

SET B734 ZESTAW WANNOWY PODTYNKOWY Z BOKSEM

CZARNA

B734 BATH CONCEALED SET WITH A BOX

BLACK

- zestaw zawiera: baterię wannowo-natryskową z boksem, zestaw natryskowy z przyłączem kątowym, wylewkę wannową (elementy pakowane osobno)
- głowica ceramiczna Ø 35 mm
- Perlator Cersanit Air
- silikonowe wykończenie słuchawki Cersanit EasyCLEAN
- słuchawka z funkcjami RAIN, FALL, RAIN & FALL
- wąż prysznicowy Eco EPDM (certyfikat WRAS) o długości 150 cm z powłoką PCV
- metalowe przyłącze kątowe doprowadzające wodę do węża prysznicowego

- set includes: bath-shower faucet with a box, shower set with water connector, bath spout (elements packed separately)
- głowica ceramiczna Ø 35 mm
- Cersanit Air Aerator
- silicone Cersanit EasyCLEAN finishing of the hand shower
- hand shower with RAIN, FALL, RAIN & FALL functions
- 150 cm long Eco EPDM (WRAS certified) shower hose with PVC coating
- metal angled connector for supplying water to the shower hose





kod produktu / product code: S951-389

BATERIA UMYWALKOWA SZTORCOWA

ZŁOTY MAT

DECK-MOUNTED WASHBASIN FAUCET

MATT GOLD

- głowica ceramiczna Ø 35 mm
- kierunkowy Perlator Cersanit Water Save
- powłoka odporna na zarysowania: PVD
- elastyczne wężyki przyłączeniowe Eco EPDM (certyfikat WRAS), G 3/8 cala, długość 450 mm
- rekomendowane korki klik-klak złote matowe: S951-394, S951-702

- ceramic cartridge Ø 35 mm
- movable Cersanit Water Save Aerator
- scratch-resistant coating: PVD
- flexible Eco EPDM (WRAS certified) connection hoses, G 3/8 inch, length 450 mm
- recommended matt gold click-clack plugs: S951-394, S951-702



kod produktu / product code: S951-393

BATERIA UMYWALKOWA SZTORCOWA WYSOKA

ZŁOTY MAT

HIGH DECK-MOUNTED WASHBASIN FAUCET

MATT GOLD

- głowica ceramiczna Ø 35 mm
- kierunkowy Perlator Cersanit Water Save
- powłoka odporna na zarysowania: PVD
- elastyczne wężyki przyłączeniowe Eco EPDM (certyfikat WRAS), G 3/8 cala, długość 350 mm
- system szybkiego montażu EasyFIX
- rekomendowane korki klik-klak złote matowe: S951-394, S951-702

- ceramic cartridge Ø 35 mm
- movable Cersanit Water Save Aerator
- scratch-resistant coating: PVD
- flexible Eco EPDM (WRAS certified) connection hoses, G 3/8 inch, length 350 mm
- quick assembly system: EasyFIX
- recommended matt gold click-clack plugs: S951-394, S951-702



kod produktu / product code: S951-381

BATERIA BIDETOWA SZTORCOWA

ZŁOTY MAT

DECK-MOUNTED BIDET FAUCET

MATT GOLD

- głowica ceramiczna Ø 35 mm
- Perlator Cersanit Water Save
- powłoka odporna na zarysowania: PVD
- elastyczne wężyki przyłączeniowe Eco EPDM (certyfikat WRAS), G 3/8 cala, długość 450 mm
- rekomendowane korki klik-klak złote matowe: S951-394, S951-702

- ceramic cartridge Ø 35 mm
- Cersanit Water Save Aerator
- scratch-resistant coating: PVD
- flexible Eco EPDM (WRAS certified) connection hoses, G 3/8 inch, length 450 mm
- recommended matt gold click-clack plugs: S951-394, S951-702



kod produktu / product code: S951-378

BATERIA ŚCIENNA WANNOWO-NATRYSKOWA

ZŁOTY MAT

WALL MOUNTED BATH-SHOWER FAUCET

MATT GOLD

- głowica ceramiczna Ø 35 mm
- kierunkowy Perlator Cersanit Air
- powłoka odporna na zarysowania: PVD
- rekomendowany zestaw natryskowy LARGA złoty mat: S951-410

- ceramic cartridge Ø 35 mm
- movable Cersanit Air Aerator
- scratch-resistant coating: PVD
- recommended matt gold LARGA shower set: S951-410

kod produktu / product code: S951-384

BATERIA ŚCIENNA NATRYSKOWA

ZŁOTY MAT

WALL MOUNTED SHOWER FAUCET

MATT GOLD

- głowica ceramiczna Ø 35 mm
- powłoka odporna na zarysowania: PVD
- rekomendowany zestaw natryskowy LARGA złoty mat: S951-410

- ceramic cartridge Ø 35 mm
- scratch-resistant coating: PVD
- recommended matt gold LARGA shower set: S951-410





CITY

Uwielbiasz wielkomiejski zgiełk, ale w domu poszukujesz spokoju i wytchnienia? Armatura z kolekcji CITY usatysfakcjonuje wszystkie osoby poszukujące równowagi pomiędzy designem, a naturą. Dzięki armaturze CITY w łazience można zaznać prawdziwego relaksu.

Are you fond of the hustle and bustle of city life, but seek peace and respite at home? The fittings from CITY collection will satisfy all those in search of a balance between design and nature. Let them transform your bathroom into a place of true relaxation.

CITY BLISKO NATURY

CITY CLOSE TO NATURE

CITY

Obłe kształty, które zamknięte są w obłych zwieńczeniach wylewki, kojarzą się ze współzależnością pomiędzy rozwojem cywilizacyjnym i bujnością otaczającej nas przyrody.

Oblique shapes combined with oblique spout terminuses evoke the relationship between the progress of civilisation and the exuberance of the surrounding nature.



SafeTouch

Wysokiej klasy baterie termostaticzne z systemem SafeTouch marki Cersanit stanowią kompleksowe rozwiązanie dla osób ceniących sobie komfort i bezpieczeństwo. System ten sprawia, że korpus baterii łazienkowej nie nagrzewa się do niebezpiecznej dla skóry temperatury.

Cersanit high-class thermostatic faucets equipped with the SafeTouch system are a comprehensive solution for those who value comfort and safety. The system prevents the body of the bathroom faucet from heating up to a temperature dangerous to the skin.



więcej informacji
o kolekcji CITY
wraz z rysunkami
technicznymi

*more about CITY collection
with technical drawings*



kod produktu / product code: S951-359

BATERIA UMYWALKOWA SZTORCOWA

CHROM

DECK-MOUNTED WASHBASIN FAUCET

CHROME

- głowica ceramiczna Ø 35 mm
- Perlator Cersanit Water Save
- powłoka odporna na zarysowania: Cersanit Super Shine
- elastyczne wężyki przyłączeniowe Eco EPDM (certyfikat WRAS), G 3/8 cala, długość 400 mm
- rekomendowane korki klik-klak chrom: S951-125, S951-700

- ceramic cartridge Ø 35 mm
- Cersanit Water Save Aerator
- scratch-resistant coating: Cersanit Super Shine
- flexible Eco EPDM (WRAS certified) connection hoses, G 3/8 inch, length 400 mm
- recommended chrome click-clack plugs: S951-125, S951-700



kod produktu / product code: S951-360

BATERIA UMYWALKOWA SZTORCOWA WYSOKA

CHROM

HIGH DECK-MOUNTED WASHBASIN FAUCET

CHROME

- głowica ceramiczna Ø 35 mm
- Perlator Cersanit Water Save
- powłoka odporna na zarysowania: Cersanit Super Shine
- elastyczne wężyki przyłączeniowe Eco EPDM (certyfikat WRAS), G 3/8 cala, długość 400 mm
- system szybkiego montażu EasyFIX
- rekomendowane korki klik-klak chrom: S951-125, S951-700

- ceramic cartridge Ø 35 mm
- Cersanit Water Save Aerator
- scratch-resistant coating: Cersanit Super Shine
- flexible Eco EPDM (WRAS certified) connection hoses, G 3/8 inch, length 400 mm
- quick assembly system: EasyFIX
- recommended chrome click-clack plugs: S951-125, S951-700

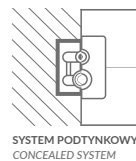

SYSTEM PODTYNKOWY
CONCEALED SYSTEM



kod produktu / product code: S951-361

BATERIA UMYWALKOWA PODTYNKOWA Z BOKSEM

CHROM

CONCEALED WASHBASIN FAUCET WITH A BOX

CHROME

- głowica ceramiczna Ø 35 mm
- Perlator Cersanit Water Save
- powłoka odporna na zarysowania: Cersanit Super Shine
- rekomendowane korki klik-klak chrom: S951-125, S951-700

- ceramic cartridge Ø 35 mm
- Cersanit Water Save Aerator
- scratch-resistant coating: Cersanit Super Shine
- recommended chrome click-clack plugs: S951-125, S951-700



kod produktu / product code: S951-350

BATERIA BIDETOWA SZTORCOWA

CHROM

DECK-MOUNTED BIDET FAUCET

CHROME

- głowica ceramiczna Ø 35 mm
- Perlator Cersanit Water Save
- powłoka odporna na zarysowania: Cersanit Super Shine
- elastyczne wężyki przyłączeniowe Eco EPDM (certyfikat WRAS), G 3/8 cala, długość 400 mm
- rekomendowane korki klik-klak chrom: S951-125, S951-700

- ceramic cartridge Ø 35 mm
- Cersanit Water Save Aerator
- scratch-resistant coating: Cersanit Super Shine
- flexible Eco EPDM (WRAS certified) connection hoses, G 3/8 inch, length 400 mm
- recommended chrome click-clack plugs: S951-125, S951-700



kod produktu / product code: S951-344

BATERIA ŚCIENNA WANNOWO-NATRYSKOWA

CHROM

WALL MOUNTED BATH-SHOWER FAUCET

CHROME

- głowica ceramiczna Ø 35 mm
- Perlator Cersanit Air
- powłoka odporna na zarysowania: Cersanit Super Shine
- rekomendowany zestaw natryskowy chrom: S951-398

- ceramic cartridge Ø 35 mm
- Cersanit Air Aerator
- scratch-resistant coating: Cersanit Super Shine
- recommended chrome shower set: S951-398



kod produktu / product code: S951-352

BATERIA ŚCIENNA NATRYSKOWA

CHROM

WALL MOUNTED SHOWER FAUCET

CHROME

- głowica ceramiczna Ø 35 mm
- powłoka odporna na zarysowania: Cersanit Super Shine
- rekomendowany zestaw natryskowy chrom: S951-398

- ceramic cartridge Ø 35 mm
- scratch-resistant coating: Cersanit Super Shine
- recommended chrome shower set: S951-398

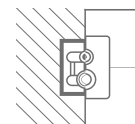

SYSTEM PODTYNKOWY
CONCEALED SYSTEM

kod produktu / product code: S951-345

BATERIA WANNOWO-NATRYSKOWA PODTYNKOWA Z BOKSEM

CHROM

CONCEALED BATH-SHOWER FAUCET WITH A BOX

CHROME

- głowica ceramiczna Ø 35 mm
- powłoka odporna na zarysowania: Cersanit Super Shine
- rekomendowana wylewka wannowa chrom: S951-706
- rekomendowany zestaw natryskowy z przyłączem kątowym chrom: S951-708

- ceramic cartridge Ø 35 mm
- scratch-resistant coating: Cersanit Super Shine
- recommended chrome bath spout: S951-706
- recommended chrome shower set with water connector: S951-708

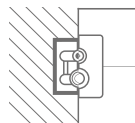
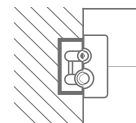

SYSTEM PODTYNKOWY
CONCEALED SYSTEMSYSTEM PODTYNKOWY
CONCEALED SYSTEM

kod produktu / product code: S952-036

SET B726 ZESTAW WANNOWY PODTYNKOWY Z BOKSEM

CHROM

B726 BATH CONCEALED SET WITH A BOX

CHROME

- zestaw zawiera: baterię wannowo-natryskową z boksem, zestaw natryskowy z przyłączem kątowym, wylewkę wannową (elementy pakowane osobno)
- głowica ceramiczna Ø 35 mm
- Perlator Cersanit Air
- powłoka odporna na zarysowania: Cersanit Super Shine
- silikonowe wykończenie słuchawki Cersanit EasyCLEAN
- słuchawka z funkcją RAIN
- wąż prysznicowy Eco EPDM (certyfikat WRAS) o długości 150 cm z powłoką PCV
- metalowe przyłącze kątowe doprowadzające wodę do węża prysznicowego

set includes: bath-shower faucet with a box, shower set with water connector, bath spout (elements packed separately)

ceramic cartridge Ø 35 mm

Cersanit Air Aerator

scratch-resistant coating: Cersanit Super Shine

silicone Cersanit EasyCLEAN finishing of the hand shower

hand shower with the RAIN function

150 cm long Eco EPDM (WRAS certified) shower hose with PVC coating metal angled connector for supplying water to the shower hose



kod produktu / product code: S952-014

SET B255 ZESTAW PODTYNKOWY Z BOKSEM

CHROM

B255 CONCEALED SET WITH A BOX

CHROME

- zestaw zawiera: baterię wannowo-natryskową z boksem, zestaw natryskowy, deszczownicę
- głowica ceramiczna Ø 35 mm
- powłoka odporna na zarysowania: Cersanit Super Shine
- silikonowe wykończenie słuchawki i deszczownicy Cersanit EasyCLEAN
- deszczownica SLIM Ø 25 cm, grubość 0,2 cm
- słuchawka Ø 10 cm z funkcjami RAIN, MASSAGE, RAIN & MASSAGE
- wąż prysznicowy Eco EPDM (certyfikat WRAS) o długości 150 cm z powłoką PCV
- metalowy drążek długości 70 cm z uchwytem przesuwным
- metalowe przyłącze kątowe doprowadzające wodę do węża prysznicowego

set includes: bath-shower faucet with a box, shower set, rain shower

ceramic cartridge Ø 35 mm

scratch-resistant coating: Cersanit Super Shine

silicone Cersanit EasyCLEAN finishing of the hand shower and rain shower

SLIM rain shower Ø 25 cm, thickness 0.2 cm

hand shower Ø 10 cm with RAIN, MASSAGE, RAIN & MASSAGE functions

150 cm long Eco EPDM (WRAS certified) shower hose with PVC coating

70 cm long metal bar with a sliding holder

metal angled connector for supplying water to the shower hose





kod produktu / product code: S951-340*

KOLUMNĄ NATRYSKOWĄ OWALNĄ Z BATERIĄ TERMOSTATYCZNĄ

CHROM

OVAL SHOWER COLUMN WITH A THERMOSTATIC FAUCET

CHROME

- głowica termostaticzna z technologią SafeTouch
 - silikonowe wykończenie słuchawki i deszczownicy Cersanit EasyCLEAN
 - deszczownica SLIM Ø 25 cm, grubość 0,2 cm
 - słuchawka Ø 10 cm z funkcjami RAIN, MASSAGE, RAIN & MASSAGE
 - wąż prysznicowy Eco EPDM (certyfikat WRAS) o długości 150 cm z powłoką PCV
 - powłoka odporna na zarysowania: Cersanit Super Shine
 - uchwyt przesuwany słuchawki prysznicowej
- *thermostatic cartridge with SafeTouch technology*
 - *silicone Cersanit EasyCLEAN finishing of the hand shower and rain shower head*
 - *SLIM rain shower Ø 25 cm, thickness 0.2 cm*
 - *hand shower Ø 10 cm with RAIN, MASSAGE, RAIN & MASSAGE functions*
 - *150 cm long Eco EPDM (WRAS certified) shower hose with PVC coating*
 - *scratch-resistant coating: Cersanit Super Shine*
 - *hand shower with a sliding holder*



kod produktu / product code: S951-341

KOLUMNĄ NATRYSKOWĄ PROSTOKĄTNĄ Z BATERIĄ TERMOSTATYCZNĄ

CHROM

RECTANGULAR SHOWER COLUMN WITH A THERMOSTATIC FAUCET

CHROME

- głowica termostaticzna
 - silikonowe wykończenie słuchawki i deszczownicy Cersanit EasyCLEAN
 - deszczownica SLIM 25 x 25 cm, grubość 0,2 cm
 - słuchawka z funkcjami RAIN, MASSAGE, RAIN & MASSAGE
 - wąż prysznicowy Eco EPDM (certyfikat WRAS) o długości 150 cm z powłoką PCV
 - powłoka odporna na zarysowania: Cersanit Super Shine
 - uchwyt przesuwany słuchawki prysznicowej
- *thermostatic cartridge*
 - *silicone Cersanit EasyCLEAN finishing of the hand shower and rain shower*
 - *SLIM rain shower Ø 25 cm, thickness 0.2 cm*
 - *hand shower with RAIN, MASSAGE, RAIN & MASSAGE functions*
 - *150 cm long Eco EPDM (WRAS certified) shower hose with PVC coating*
 - *scratch-resistant coating: Cersanit Super Shine*
 - *hand shower with a sliding holder*



Moduo

Ta kolekcja to gwarancja perfekcyjnego dopasowania. Jej szeroki asortyment oraz uniwersalna stylistyka idealnie dopasują się wnętrza każdej łazienki. Możemy być pewni swojego wyboru sięgając po kolekcję MODUO.

This collection is a guarantee of a perfect fit. Thanks to the wide range of products and universal design it will perfectly suit the interior of any bathroom. With MODUO you can be sure of your choice.

MODUO BEZ GRANIC

MODUO - UNLIMITED

Moduo

Bogate możliwości konceptu MODUO stanowią zobowiązanie, dlatego Cersanit do mebli łazienkowych, ceramiki, a także kabin prysznicowych, wchodzących w skład tej serii, dołącza pełną gamę wytwornych baterii w uniwersalnej barwie chromu i czarnego matu.

The wealth of possibilities offered by MODUO concept is an obligation, which is why Cersanit, in addition to bathroom furniture, ceramics and shower enclosures comprising the series, offers a full range of sophisticated faucets in the universal colour of chrome and matt black.



więcej informacji
o kolekcji MODUO
wraz z rysunkami
technicznymi

more about MODUO
collection with technical
drawings



kod produktu / product code: S951-362

BATERIA UMYWALKOWA SZTORCOWA

CHROM

DECK-MOUNTED WASHBASIN FAUCET

CHROME

- głowica ceramiczna Ø 35 mm
- Perlator Cersanit Water Save
- powłoka odporna na zarysowania: Cersanit Super Shine
- elastyczne wężyki przyłączeniowe Eco EPDM (certyfikat WRAS), G 3/8 cala, długość 400 mm
- rekomendowane korki klik-klak chrom: S951-125, S951-700
- ceramic cartridge Ø 35 mm
- Cersanit Water Save Aerator
- scratch-resistant coating: Cersanit Super Shine
- flexible Eco EPDM (WRAS certified) connection hoses, G 3/8 inch, length 400 mm
- recommended chrome click-clack plugs: S951-125, S951-700



kod produktu / product code: S951-363

BATERIA UMYWALKOWA SZTORCOWA WYSOKA

CHROM

HIGH DECK-MOUNTED WASHBASIN FAUCET

CHROME

- głowica ceramiczna Ø 35 mm
- Perlator Cersanit Water Save
- powłoka odporna na zarysowania: Cersanit Super Shine
- elastyczne wężyki przyłączeniowe Eco EPDM (certyfikat WRAS), G 3/8 cala, długość 400 mm
- system szybkiego montażu EasyFIX
- rekomendowane korki klik-klak chrom: S951-125, S951-700
- ceramic cartridge Ø 35 mm
- Cersanit Water Save Aerator
- scratch-resistant coating: Cersanit Super Shine
- flexible Eco EPDM (WRAS certified) connection hoses, G 3/8 inch, length 400 mm
- quick assembly system: EasyFIX
- recommended chrome click-clack plugs: S951-125, S951-700



kod produktu / product code: S951-337

BATERIA UMYWALKOWA PODTYNKOWA Z BOKSEM

CHROM

CONCEALED WASHBASIN FAUCET WITH A BOX

CHROME

- głowica ceramiczna Ø 35 mm
- Perlator Cersanit Water Save
- powłoka odporna na zarysowania: Cersanit Super Shine
- rekomendowane korki klik-klak chrom: S951-125, S951-700
- ceramic cartridge Ø 35 mm
- Cersanit Water Save Aerator
- scratch-resistant coating: Cersanit Super Shine
- recommended chrome click-clack plugs: S951-125, S951-700



kod produktu / product code: S951-351

BATERIA BIDETOWA SZTORCOWA

CHROM

DECK-MOUNTED BIDET FAUCET

CHROME

- głowica ceramiczna Ø 35 mm
- Perlator Cersanit Water Save
- powłoka odporna na zarysowania: Cersanit Super Shine
- elastyczne wężyki przyłączeniowe Eco EPDM (certyfikat WRAS), G 3/8 cala, długość 400 mm
- rekomendowane korki klik-klak chrom: S951-125, S951-700
- ceramic cartridge Ø 35 mm
- Cersanit Water Save Aerator
- scratch-resistant coating: Cersanit Super Shine
- flexible Eco EPDM (WRAS certified) connection hoses, G 3/8 inch, length 400 mm
- recommended chrome click-clack plugs: S951-125, S951-700



kod produktu / product code: S951-346

BATERIA ŚCIENNA WANNOWO-NATRYSKOWA

CHROM

WALL MOUNTED BATH-SHOWER FAUCET

CHROME

- głowica ceramiczna Ø 35 mm
- Perlator Cersanit Air
- powłoka odporna na zarysowania:
Cersanit Super Shine
- rekomendowany zestaw natryskowy chrom:
S951-398

- ceramic cartridge Ø 35 mm
- Cersanit Air Aerator
- scratch-resistant coating: Cersanit Super Shine
- recommended chrome shower set: S951-398



kod produktu / product code: S951-353

BATERIA ŚCIENNA NATRYSKOWA

CHROM

WALL MOUNTED SHOWER FAUCET

CHROME

- głowica ceramiczna Ø 35 mm
- powłoka odporna na zarysowania:
Cersanit Super Shine
- rekomendowany zestaw natryskowy chrom:
S951-398

- ceramic cartridge Ø 35 mm
- scratch-resistant coating: Cersanit Super Shine
- recommended chrome shower set: S951-398

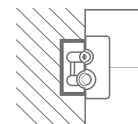

SYSTEM PODTYNKOWY
CONCEALED SYSTEM

kod produktu / product code: S951-338

BATERIA WANNOWO-NATRYSKOWA PODTYNKOWA Z BOKSEM

CHROM

CONCEALED BATH-SHOWER FAUCET WITH A BOX

CHROME

- głowica ceramiczna Ø 35 mm
- powłoka odporna na zarysowania: Cersanit Super Shine
- rekomendowana wylewka wannowa chrom: S951-706
- rekomendowany zestaw natryskowy z przyłączem kątowym
chrom: S951-708

- ceramic cartridge Ø 35 mm
- scratch-resistant coating: Cersanit Super Shine
- recommended chrome bath spout: S951-706
- recommended chrome shower set with water connector:
S951-708



kod produktu / product code: S952-040

SET B730 ZESTAW WANNOWY PODTYNKOWY Z BOKSEM

CHROM

B730 BATH CONCEALED SET WITH A BOX

CHROME

- zestaw zawiera: baterię wannowo-natryskową z boksem, zestaw natryskowy z przyłączem kątowym, wylewkę wannową (elementy pakowane osobno)
- głowica termostaticzna
- Perlator Cersanit Air
- powłoka odporna na zarysowania: Cersanit Super Shine
- silikonowe wykończenie słuchawki Cersanit EasyCLEAN
- słuchawka z funkcją RAIN
- wąż prysznicowy Eco EPDM (certyfikat WRAS) o długości 150 cm z powłoką PCV
- metalowe przyłącze kątowe doprowadzające wodę do węża prysznicowego



- set includes: bath-shower faucet with a box, shower set with water connector, bath spout (elements packed separately)
- thermostatic cartridge
- Cersanit Air Aerator
- scratch-resistant coating: Cersanit Super Shine
- silicone Cersanit EasyCLEAN finishing of the hand shower
- hand shower with the RAIN function
- 150 cm long Eco EPDM (WRAS certified) shower hose with PVC coating
- metal angled connector for supplying water to the shower hose

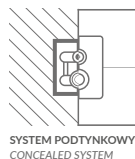

SYSTEM PODTYNKOWY
CONCEALED SYSTEM

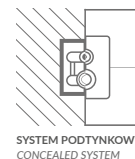

SYSTEM PODTYNKOWY
CONCEALED SYSTEM

kod produktu / product code: S952-011

SET B256 ZESTAW PODTYNKOWY Z BOKSEM

CHROM

B256 CONCEALED SET WITH A BOX

CHROME

- zestaw zawiera: baterię wannowo-natryskową z boksem, zestaw natryskowy, deszczownicę
- głowica ceramiczna Ø 35 mm
- powłoka odporna na zarysowania: Cersanit Super Shine
- silikonowe wykończenie słuchawki i deszczownicy |Cersanit EasyCLEAN
- deszczownica SLIM Ø 25 cm, grubość 0,2 cm
- słuchawka Ø 13 cm z funkcjami RAIN, FALL, RAIN & FALL
- wąż prysznicowy Eco EPDM (certyfikat WRAS) o długości 150 cm z powłoką PCV
- metalowy drążek długości 70 cm z uchwytem przesuwным
- metalowe przyłącze kątowe doprowadzające wodę do węża prysznicowego

- set includes: bath-shower faucet with a box, shower set, rain shower
- ceramic cartridge Ø 35 mm
- scratch-resistant coating: Cersanit Super Shine
- silicone Cersanit EasyCLEAN finishing of the hand shower and rain shower head
- SLIM rain shower Ø 25 cm, thickness 0.2 cm
- hand shower Ø 13 cm with RAIN, FALL, RAIN & FALL functions
- 150 cm long Eco EPDM (WRAS certified) shower hose with PVC coating
- 70 cm long metal bar with a sliding holder
- metal angled connector for supplying water to the shower hose



5 lat gwarancji na głowicę / 5-year warranty on cartridge
12 lat gwarancji na korpus / 12-year warranty on body
2 lata gwarancji na pozostałe elementy / 2-year warranty on other elements



kod produktu / product code: S951-584

BATERIA UMYWALKOWA SZTORCOWA

CZARNA

DECK-MOUNTED WASHBASIN FAUCET

BLACK

- głowica ceramiczna Ø 35 mm
- Perlator Cersanit Water Save
- elastyczne wężyki przyłączeniowe Eco EPDM (certyfikat WRAS) G 3/8 cala, długość 400 mm
- rekomendowane korki klik-klak czarne: S951-279, S951-701

- ceramic cartridge Ø 35 mm
- Cersanit Water Save Aerator
- flexible Eco EPDM (WRAS certified) connection hoses, 3/8 inch, length 400 mm
- recommended black click-clack plugs: S951-279, S951-701



kod produktu / product code: S951-585

BATERIA UMYWALKOWA SZTORCOWA WYSOKA

CZARNA

HIGH DECK-MOUNTED WASHBASIN FAUCET

BLACK

- głowica ceramiczna Ø 35 mm
- Perlator Cersanit Water Save
- elastyczne wężyki przyłączeniowe Eco EPDM (certyfikat WRAS) G 3/8 cala, długość 400 mm
- system szybkiego montażu EasyFIX
- rekomendowane korki klik-klak czarne: S951-279, S951-701

- ceramic cartridge Ø 35 mm
- Cersanit Water Save Aerator
- flexible Eco EPDM (WRAS certified) connection hoses, 3/8 inch, length 400 mm
- quick assembly system: EasyFIX
- recommended black click-clack plugs: S951-279, S951-701



kod produktu / product code: S951-570

BATERIA BIDETOWA SZTORCOWA

CZARNA

DECK-MOUNTED BIDET FAUCET

BLACK

- głowica ceramiczna Ø 35 mm
- Perlator Cersanit Water Save
- elastyczne wężyki przyłączeniowe Eco EPDM (certyfikat WRAS) G 3/8 cala, długość 400 mm
- rekomendowane korki klik-klak czarne: S951-279, S951-701

- ceramic cartridge Ø 35 mm
- Cersanit Water Save Aerator
- flexible Eco EPDM (WRAS certified) connection hoses, 3/8 inch, length 400 mm
- recommended black click-clack plugs: S951-279, S951-701



kod produktu / product code: S951-559

**BATERIA ŚCIENNA
WANNOWO-NATRYSKOWA**

CZARNA

**WALL MOUNTED
BATH-SHOWER FAUCET**

BLACK

- głowica ceramiczna Ø 35 mm
- Perlator Cersanit Air
- rekomendowany zestaw natryskowy czarny: S951-399

- ceramic cartridge Ø 35 mm
- Cersanit Air Aerator
- recommended black shower set: S951-399



kod produktu / product code: S951-577

**BATERIA ŚCIENNA
NATRYSKOWA**

CZARNA

**WALL MOUNTED
SHOWER FAUCET**

BLACK

- głowica ceramiczna Ø 35 mm
- rekomendowany zestaw natryskowy czarny: S951-399

- ceramic cartridge Ø 35 mm
- recommended black shower set: S951-399





MILLE

Kolekcja łazienkowa MILLE stanowi odpowiedź na potrzeby miłośników dobrego designu i praktycznych rozwiązań. Jeśli nie chcesz dłużej wybierać między estetyką a technologią, zaufaj MILLE – Twoja nowoczesna łazienka pokocha ten wybór.

MILLE bathroom collection addresses the needs of lovers of good design and practical solutions. Are you tired of having to choose between aesthetics and technology? Trust MILLE - your modern bathroom will love it.

MILLE – TRIO KOLOR

MILLE – COLOUR TRIO

mille

Szczególna kolorystyka kolekcji MILLE sprawiła, że uzupełnienie jej o baterie bidetowe, nabołatowe i podtynkowe było wręcz niezbędne. Teraz komplementując armaturę do łazienki, można poruszać się w obrębie jednego zbioru, mając do wyboru różne warianty kolorystyczne: chrom, wersję łączącą chrom z czernią oraz chrom z bielą. Wachlarz wyboru jest imponujący.

The unique colour palette of MILLE collection literally necessitated complementing it with bidet, countertop and concealed faucets. Now, when picking the fittings for your bathroom, you can choose between different colour variants of the same collection: chrome, a version combining chrome with black, as well as chrome with white. The array of choices cannot disappoint.



Proste i zdecydowane linie baterii umywalkowych MILLE to idealne zwieńczenie aranżacyjne dla łazienek utrzymanych w nowoczesnym, minimalistycznym stylu. Dzięki wyraźnie zaznaczonym krawędziom płaskiej wylewki oraz uchwytu uzyskano interesującą, geometryczną formę.

The simple and distinctive lines of MILLE washbasin faucets provide the perfect finishing touch to bathrooms kept in a modern, minimalist style. The clearly defined edges of the flat spout and handle create an interesting, geometric form.



więcej informacji
o kolekcji MILLE
wraz z rysunkami
technicznymi

*more about MILLE
collection with technical
drawings*



kod produktu / product code: S951-045

BATERIA UMYWALKOWA SZTORCOWA

CHROM

DECK-MOUNTED WASHBASIN FAUCET

CHROME

- głowica ceramiczna Ø 35 mm
- Perlator Cersanit Water Save
- powłoka odporna na zarysowania: Cersanit Super Shine
- elastyczne wężyki przyłączeniowe Eco EPDM (certyfikat WRAS), G 3/8 cala, długość 400 mm
- metalowy korek G 1 1/4 cala w zestawie

- ceramic cartridge Ø 35 mm
- Cersanit Water Save Aerator
- scratch-resistant coating: Cersanit Super Shine
- flexible Eco EPDM (WRAS certified) connection hoses, G 3/8 inch, length 400 mm
- metal plug G 1 1/4 inch included



kod produktu / product code: S951-354

BATERIA UMYWALKOWA SZTORCOWA WYSOKA

CHROM

HIGH DECK-MOUNTED WASHBASIN FAUCET

CHROME

- głowica ceramiczna Ø 35 mm
- Perlator Cersanit Water Save
- powłoka odporna na zarysowania: Cersanit Super Shine
- elastyczne wężyki przyłączeniowe Eco EPDM (certyfikat WRAS), G 3/8 cala, długość 350 mm
- system szybkiego montażu EasyFIX
- metalowy korek klik-klak G 1 1/4 cala w zestawie

- ceramic cartridge Ø 35 mm
- Cersanit Water Save Aerator
- scratch-resistant coating: Cersanit Super Shine
- quick assembly system: EasyFIX
- flexible Eco EPDM (WRAS certified) connection hoses, G 3/8 inch, length 350 mm
- metal click-clack plug G 1 1/4 inch included

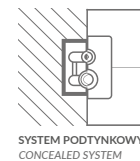

SYSTEM PODTYNKOWY
CONCEALED SYSTEM



kod produktu / product code: S951-357

BATERIA UMYWALKOWA PODTYNKOWA Z BOKSEM

CHROM

CONCEALED WASHBASIN FAUCET WITH A BOX

CHROME

- głowica ceramiczna Ø 35 mm
- Perlator Cersanit Water Save
- powłoka odporna na zarysowania: Cersanit Super Shine
- metalowy korek klik-klak G 1 1/4 cala w zestawie

- ceramic cartridge Ø 35 mm
- Cersanit Water Save Aerator
- scratch-resistant coating: Cersanit Super Shine
- metal click-clack plug G 1 1/4 inch included



kod produktu / product code: S951-347

BATERIA BIDETOWA SZTORCOWA

CHROM

DECK-MOUNTED BIDET FAUCET

CHROME

- głowica ceramiczna Ø 35 mm
- Perlator Cersanit Water Save
- powłoka odporna na zarysowania: Cersanit Super Shine
- elastyczne wężyki przyłączeniowe Eco EPDM (certyfikat WRAS), G 3/8 cala, długość 400 mm
- metalowy korek G 1 1/4 cala w zestawie

- ceramic cartridge Ø 35 mm
- Cersanit Water Save Aerator
- scratch-resistant coating: Cersanit Super Shine
- flexible Eco EPDM (WRAS certified) connection hoses, G 3/8 inch, length 400 mm
- metal plug G 1 1/4 inch included



kod produktu / product code: S951-006

BATERIA ŚCIENNA WANNOWO-NATRYSKOWA

CHROM

WALL MOUNTED BATH-SHOWER FAUCET

CHROME

- głowica ceramiczna Ø 35 mm
 - Perlator Cersanit Air
 - powłoka odporna na zarysowania: Cersanit Super Shine
-
- ceramic cartridge Ø 35 mm
 - Cersanit Air Aerator
 - scratch-resistant coating: Cersanit Super Shine



kod produktu / product code: S951-031

BATERIA ŚCIENNA NATRYSKOWA

CHROM

WALL MOUNTED SHOWER FAUCET

CHROME

- głowica ceramiczna Ø 35 mm
 - powłoka odporna na zarysowania: Cersanit Super Shine
-
- ceramic cartridge Ø 35 mm
 - scratch-resistant coating: Cersanit Super Shine

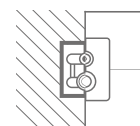

SYSTEM PODTYNKOWY
CONCEALED SYSTEM



kod produktu / product code: S951-342

BATERIA WANNOWO- NATRYSKOWA PODTYNKOWA Z BOKSEM

CHROM

CONCEALED BATH-SHOWER FAUCET WITH A BOX

CHROME

- głowica ceramiczna Ø 35 mm
 - powłoka odporna na zarysowania: Cersanit Super Shine
 - rekomendowana wylewka wannowa chrom: S951-711
 - rekomendowany zestaw natryskowy z przyłączem kątowym chrom: S951-522
-
- ceramic cartridge Ø 35 mm
 - scratch-resistant coating: Cersanit Super Shine
 - recommended chrome bath spout: S951-711
 - recommended chrome shower set with water connector: S951-522



kod produktu / product code: S951-711

WYLEWKA WANNOWA ŚCIENNA

CHROM

WALL MOUNTED BATH SPOUT

CHROME

- Perlator Cersanit Air
 - powłoka odporna na zarysowania: Cersanit Super Shine
 - do kompletowania z kolekcją MILLE
-
- Cersanit Air Aerator
 - scratch-resistant coating: Cersanit Super Shine
 - to be completed with MILLE collection

5 lat gwarancji na głowicę / 5-year warranty on cartridge

12 lat gwarancji na korpus / 12-year warranty on body

2 lata gwarancji na pozostałe elementy (S951-711) / 2-year warranty on other elements (S951-711)

kod produktu / product code: S952-012

SET B253 ZESTAW PODTYNKOWY Z BOKSEM

CHROM

B253 CONCEALED SET WITH A BOX

CHROME

- zestaw zawiera: baterię wannowo-natryskową z boksem, zestaw natryskowy, deszczownicę
- głowica ceramiczna Ø 35 mm
- powłoka odporna na zarysowania: Cersanit Super Shine
- silikonowe wykończenie słuchawki i deszczownicy Cersanit EasyCLEAN
- deszczownica 20 x 20 cm
- słuchawka z funkcją RAIN
- wąż prysznicowy Eco EPDM (certyfikat WRAS) o długości 150 cm z powłoką metalową o podwyższonej wytrzymałości na rozciąganie
- metalowy uchwyt punktowy z przyłączem kątowym doprowadzającym wodę do węża prysznicowego

- set includes: bath-shower faucet with a box, shower set, rain shower
- ceramic cartridge Ø 35 mm
- scratch-resistant coating: Cersanit Super Shine
- silicone Cersanit EasyCLEAN finishing of the hand shower and rain shower
- rain shower 20 x 20 cm
- hand shower with the RAIN function
- 150 cm long Eco EPDM (WRAS certified) shower hose with high tensile metal coating
- metal point holder with an angled connector for supplying water to the shower hose

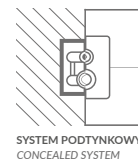
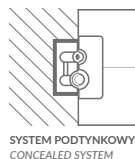

kod produktu / product code: S952-037

SET B727 ZESTAW WANNOWY PODTYNKOWY Z BOKSEM

CHROM

B727 BATH CONCEALED SET WITH A BOX

CHROME

- zestaw zawiera: baterię wannowo-natryskową z boksem, zestaw natryskowy z przyłączem kątowym, wylewkę wannową (elementy pakowane osobno)
- głowica ceramiczna Ø 35 mm
- Perlator Cersanit Air
- powłoka odporna na zarysowania: Cersanit Super Shine
- silikonowe wykończenie słuchawki Cersanit EasyCLEAN
- słuchawka z funkcją RAIN
- wąż prysznicowy Eco EPDM (certyfikat WRAS) o długości 150 cm z powłoką PCV
- metalowe przyłącze kątowe doprowadzające wodę do węża prysznicowego

- set includes: bath-shower faucet with a box, shower set with water connector, bath spout (elements packed separately)
- ceramic cartridge Ø 35 mm
- Cersanit Air Aerator
- scratch-resistant coating: Cersanit Super Shine
- silicone Cersanit EasyCLEAN finishing of the hand shower hand shower with the RAIN function
- 150 cm long Eco EPDM (WRAS certified) shower hose with PVC coating
- metal angled connector for supplying water to the shower hose



kod produktu / product code: S951-339

**KOLUMNA NATRYSKOWA
Z BATERIĄ NATRYSKOWĄ**

CHROM

**SHOWER COLUMN
WITH SHOWER FAUCET**

CHROME

- głowica ceramiczna Ø 35 mm
- silikonowe wykończenie słuchawki i deszczownicy Cersanit EasyCLEAN
- deszczownica 20 x 20 cm
- słuchawka z funkcją RAIN
- wąż prysznicowy Eco EPDM (certyfikat WRAS) o długości 150 cm z powłoką metalową o podwyższonej wytrzymałości na rozciąganie
- powłoka odporna na zarysowania: Cersanit Super Shine
- uchwyt przesuwny słuchawki prysznicowej

- ceramic cartridge Ø 35 mm
- silicone Cersanit EasyCLEAN finishing of the hand shower and rain shower head
- rain shower head 20 x 20 cm
- hand shower with the RAIN function
- 150 cm long Eco EPDM (WRAS certified) shower hose with high tensile metal coating
- scratch-resistant coating: Cersanit Super Shine
- hand shower with a sliding holder





kod produktu / product code: S952-003

SET A35 ZESTAW WANNOWO-NATRYSKOWY

CHROM

A35 BATH-SHOWER SET

CHROME

zestaw zawiera: baterię umywalkową,
baterię ścienną wannowo-natryskową,
zestaw natryskowy LANO, korek

set includes: washbasin faucet,
wall-mounted shower faucet,
LANO shower set, plug

zestaw pakowany w osobnych kartonach

the set is packed in separate boxes



kod produktu / product code: S952-004

SET A36 ZESTAW NATRYSKOWY

CHROM

A36 SHOWER SET

CHROME

zestaw zawiera: baterię umywalkową,
baterię ścienną natryskową, zestaw
natryskowy VIBE, korek

set includes: washbasin faucet,
wall-mounted shower faucet,
VIBE shower set, plug

zestaw pakowany w osobnych kartonach

the set is packed in separate boxes



kod produktu / product code: S951-048

BATERIA UMYWALKOWA SZTORCOWA

CZARNA

DECK-MOUNTED WASHBASIN FAUCET

BLACK

- głowica ceramiczna Ø 35 mm
- Perlator Cersanit Water Save
- powłoka odporna na zarysowania: Cersanit Super Shine
- elastyczne wężyki przyłączeniowe Eco EPDM (certyfikat WRAS), G 3/8 cala, długość 400 mm
- metalowy korek G 1 1/4 cala w zestawie

- ceramic cartridge Ø 35 mm
- Cersanit Water Save Aerator
- scratch-resistant coating: Cersanit Super Shine
- flexible Eco EPDM (WRAS certified) connection hoses, G 3/8 inch, length 400 mm
- metal plug G 1 1/4 inch included



kod produktu / product code: S951-356

BATERIA UMYWALKOWA SZTORCOWA WYSOKA

CZARNA

HIGH DECK-MOUNTED WASHBASIN FAUCET

BLACK

- głowica ceramiczna Ø 35 mm
- Perlator Cersanit Water Save
- powłoka odporna na zarysowania: Cersanit Super Shine
- elastyczne wężyki przyłączeniowe Eco EPDM (certyfikat WRAS), G 3/8 cala, długość 350 mm
- system szybkiego montażu EasyFIX
- metalowy korek klik-klak G 1 1/4 cala w zestawie

- ceramic cartridge Ø 35 mm
- Cersanit Water Save Aerator
- scratch-resistant coating: Cersanit Super Shine
- flexible Eco EPDM (WRAS certified) connection hoses, G 3/8 inch, length 350 mm
- quick assembly system: EasyFIX
- metal click-clack plug G 1 1/4 inch included



kod produktu / product code: S951-349

BATERIA BIDETOWA SZTORCOWA

CZARNA

DECK-MOUNTED BIDET FAUCET

BLACK

- głowica ceramiczna Ø 35 mm
- Perlator Cersanit Water Save
- powłoka odporna na zarysowania: Cersanit Super Shine
- elastyczne wężyki przyłączeniowe Eco EPDM (certyfikat WRAS), G 3/8 cala, długość 400 mm
- metalowy korek G 1 1/4 cala w zestawie

- ceramic cartridge Ø 35 mm
- Cersanit Water Save Aerator
- scratch-resistant coating: Cersanit Super Shine
- flexible Eco EPDM (WRAS certified) connection hoses, G 3/8 inch, length 400 mm
- metal plug G 1 1/4 inch included



kod produktu / product code: S951-009

**BATERIA ŚCIENNA
WANNOWO-NATRYSKOWA**

CZARNA

**WALL MOUNTED
BATH-SHOWER FAUCET**

BLACK

- głowica ceramiczna Ø 35 mm
 - Perlator Cersanit Air
 - powłoka odporna na zarysowania:
Cersanit Super Shine
-
- ceramic cartridge Ø 35 mm
 - Cersanit Air Aerator
 - scratch-resistant coating: Cersanit Super Shine



kod produktu / product code: S951-034

**BATERIA ŚCIENNA
NATRYSKOWA**

CZARNA

**WALL MOUNTED
SHOWER FAUCET**

BLACK

- głowica ceramiczna Ø 35 mm
 - powłoka odporna na zarysowania:
Cersanit Super Shine
-
- ceramic cartridge Ø 35 mm
 - scratch-resistant coating: Cersanit Super Shine





kod produktu / product code: S951-047

BATERIA UMYWALKOWA SZTORCOWA

BIAŁA

DECK-MOUNTED WASHBASIN FAUCET

WHITE

- głowica ceramiczna Ø 35 mm
- Perlator Cersanit Water Save
- powłoka odporna na zarysowania: Cersanit Super Shine
- elastyczne wężyki przyłączeniowe Eco EPDM (certyfikat WRAS), G 3/8 cala, długość 400 mm
- metalowy korek G 1 1/4 cala w zestawie

- ceramic cartridge Ø 35 mm
- Cersanit Water Save Aerator
- scratch-resistant coating: Cersanit Super Shine
- flexible Eco EPDM (WRAS certified) connection hoses, G 3/8 inch, length 400 mm
- metal plug G 1 1/4 inch included



kod produktu / product code: S951-355

BATERIA UMYWALKOWA SZTORCOWA WYSOKA

BIAŁA

HIGH DECK-MOUNTED WASHBASIN FAUCET

WHITE

- głowica ceramiczna Ø 35 mm
- Perlator Cersanit Water Save
- powłoka odporna na zarysowania: Cersanit Super Shine
- elastyczne wężyki przyłączeniowe Eco EPDM (certyfikat WRAS), G 3/8 cala, długość 350 mm
- system szybkiego montażu EasyFIX
- metalowy korek klik-klak G 1 1/4 cala w zestawie

- ceramic cartridge Ø 35 mm
- Cersanit Water Save Aerator
- scratch-resistant coating: Cersanit Super Shine
- flexible Eco EPDM (WRAS certified) connection hoses, G 3/8 inch, length 350 mm
- quick assembly system: EasyFIX
- metal click-clack plug G 1 1/4 inch included



kod produktu / product code: S951-348

BATERIA BIDETOWA SZTORCOWA

BIAŁA

DECK-MOUNTED BIDET FAUCET

WHITE

- głowica ceramiczna Ø 35 mm
- Perlator Cersanit Water Save
- powłoka odporna na zarysowania: Cersanit Super Shine
- elastyczne wężyki przyłączeniowe Eco EPDM (certyfikat WRAS) G 3/8 cala, długość 350 mm
- metalowy korek G 1 1/4 cala w zestawie

- ceramic cartridge Ø 35 mm
- Cersanit Water Save Aerator
- scratch-resistant coating: Cersanit Super Shine
- flexible Eco EPDM (WRAS certified) connection hoses, G 3/8 inch, length 400 mm
- metal plug G 1 1/4 inch included



kod produktu / product code: S951-008

**BATERIA ŚCIENNA
WANNOWO-NATRYSKOWA**

BIAŁA

**WALL MOUNTED
BATH-SHOWER FAUCET**

WHITE

- głowica ceramiczna Ø 35 mm
 - Perlator Cersanit Air
 - powłoka odporna na zarysowania:
Cersanit Super Shine
-
- ceramic cartridge Ø 35 mm
 - Cersanit Air Aerator
 - scratch-resistant coating: Cersanit Super Shine



kod produktu / product code: S951-033

**BATERIA ŚCIENNA
NATRYSKOWA**

BIAŁA

**WALL MOUNTED
SHOWER FAUCET**

WHITE

- głowica ceramiczna Ø 35 mm
 - powłoka odporna na zarysowania:
Cersanit Super Shine
-
- ceramic cartridge Ø 35 mm
 - scratch-resistant coating: Cersanit Super Shine





LUVIO

Kolekcja LUVIO to nie tylko oryginalny design, który będzie ciekawym akcentem w Twojej łazience. To również nasza najbardziej ekologiczna armatura. Jeśli dobro planety jest bliskie Twemu sercu, nie szukaj dalej.

LUVIO collection represent not only an original design that will be an interesting addition to your bathroom. These are also our most eco-friendly fittings. If the welfare of our planet is close to your heart, look no further.

ODMIENNOŚĆ W BUDOWIE

DIVERSITY IN SHAPE

LUVIO

Seria LUVIO stanowi idealne rozwiązanie dla osób, które cenią sobie prostotę, ale nie boją się oryginalnych rozwiązań. Armatura ta ma niestandardową budowę – wyróżnia ją zaokrąglona wylewka oraz uchwyt do regulacji strumienia zamontowany z boku.

LUVIO line is an ideal solution for those who appreciate simplicity, but do not shy away from unique ideas. These fittings have an unusual shape – with rounded spouts and side mounted handle for water stream adjustment.



więcej informacji
o kolekcji LUVIO
wraz z rysunkami
technicznymi

*more about LUVIO
collection with technical
drawings*



kod produktu / product code: S951-051

BATERIA UMYWALKOWA SZTORCOWA

CHROM

DECK-MOUNTED WASHBASIN FAUCET

CHROME

- głowica ceramiczna Cersanit Water Save Ø 35 mm
- Perlator Cersanit Water Save
- mechanizm Cersanit Thermo-Block
- powłoka odporna na zarysowania: Cersanit Super Shine
- elastyczne wężyki przyłączeniowe Eco EPDM (certyfikat WRAS), G 3/8 cala, długość 450 mm
- metalowy korek klik-klak G 1 1/4 cala w zestawie

- Cersanit Water Save ceramic cartridge Ø 35 mm
- Cersanit Water Save Aerator
- Cersanit Thermo-Block mechanism
- scratch-resistant coating: Cersanit Super Shine
- flexible Eco EPDM (WRAS certified) connection hoses, G 3/8 inch, length 450 mm
- metal click-clack plug G 1 1/4 inch included



kod produktu / product code: S951-017

BATERIA BIDETOWA SZTORCOWA

CHROM

DECK-MOUNTED BIDET FAUCET

CHROME

- głowica ceramiczna Cersanit Water Save Ø 35 mm
- Perlator Cersanit Water Save
- mechanizm Cersanit Thermo-Block
- powłoka odporna na zarysowania: Cersanit Super Shine
- elastyczne wężyki przyłączeniowe Eco EPDM (certyfikat WRAS), G 3/8 cala, długość 450 mm
- metalowy korek klik-klak G 1 1/4 cala w zestawie

- Cersanit Water Save ceramic cartridge Ø 35 mm
- Cersanit Water Save Aerator
- Cersanit Thermo-Block mechanism
- scratch-resistant coating: Cersanit Super Shine
- flexible Eco EPDM (WRAS certified) connection hoses, G 3/8 inch, length 450 mm
- metal click-clack plug G 1 1/4 inch included

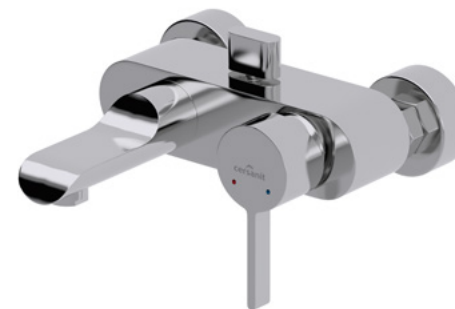

kod produktu / product code: S951-012

BATERIA ŚCIENNA WANNOWO-NATRYSKOWA

CHROM

WALL MOUNTED BATH-SHOWER FAUCET

CHROME

- głowica ceramiczna Cersanit Water Save Ø 35 mm
- Perlator Cersanit Air
- mechanizm Cersanit Thermo-Block
- powłoka odporna na zarysowania: Cersanit Super Shine

- Cersanit Water Save ceramic cartridge Ø 35 mm
- Cersanit Air Aerator
- Cersanit Thermo-Block mechanism
- scratch-resistant coating: Cersanit Super Shine



kod produktu / product code: S951-037

BATERIA ŚCIENNA NATRYSKOWA

CHROM

WALL MOUNTED SHOWER FAUCET

CHROME

- głowica ceramiczna Cersanit Water Save Ø 35 mm
- mechanizm Cersanit Thermo-Block
- powłoka odporna na zarysowania: Cersanit Super Shine

- Cersanit Water Save ceramic cartridge Ø 35 mm
- Cersanit Thermo-Block mechanism
- scratch-resistant coating: Cersanit Super Shine



VERO CROMO AMET ELIO CARI

CROMO, ELIO, VERO, AMET i CARI to kolekcje nowoczesne zarówno pod względem wzornictwa, jak i zastosowania innowacyjnych rozwiązań, które zapewniają pełną ergonomię i wygodę użytkowania.

CROMO, ELIO, VERO, AMET and CARI are all modern collections - both in terms of design as well as application of innovative solutions that ensure full ergonomics and comfort of use.

ORYGINALNA GEOMETRIA

UNIQUE GEOMETRY

CROMO

Seria CROMO to baterie o niestandardowej budowie, które charakteryzują geometryczne kształty, płaskie powierzchnie, wyraźne krawędzie i oryginalne, kwadratowe rozetki idealnie pasujące do minimalistycznych wnętrz.

CROMO line consists of non-standard faucets characterised by geometric shapes, flat surfaces, distinct edges and unusual square escutcheons that perfectly complement minimalist interiors.



więcej informacji
o kolekcji CROMO
wraz z rysunkami
technicznymi

*more about CROMO
collection with technical
drawings*



kod produktu / product code: S951-050

BATERIA UMYWALKOWA SZTORCOWA

CHROM

DECK-MOUNTED WASHBASIN FAUCET

CHROME

- głowica ceramiczna Ø 25 mm
 - Perlator Cersanit Water Save
 - powłoka odporna na zarysowania:
Cersanit Super Shine
 - elastyczne wężyki przyłączeniowe Eco EPDM
(certyfikat WRAS), G 3/8 cala, długość 450 mm
 - metalowy korek G 1 1/4 cala w zestawie
-
- ceramic cartridge Ø 25 mm
 - Cersanit Water Save Aerator
 - scratch-resistant coating: Cersanit Super Shine
 - flexible Eco EPDM (WRAS certified) connection hoses,
G 3/8 inch, length 450 mm
 - metal plug G 1 1/4 inch included



kod produktu / product code: S951-011

BATERIA ŚCIENNA WANNOWO-NATRYSKOWA

CHROM

WALL MOUNTED BATH-SHOWER FAUCET

CHROME

- głowica ceramiczna Ø 35 mm
 - Perlator Cersanit Air
 - powłoka odporna na zarysowania:
Cersanit Super Shine
-
- ceramic cartridge Ø 35 mm
 - Cersanit Air Aerator
 - scratch-resistant coating: Cersanit Super Shine



kod produktu / product code: S951-036

BATERIA ŚCIENNA NATRYSKOWA

CHROM

WALL MOUNTED SHOWER FAUCET

CHROME

- głowica ceramiczna Ø 35 mm
 - powłoka odporna na zarysowania:
Cersanit Super Shine
-
- ceramic cartridge Ø 35 mm
 - scratch-resistant coating: Cersanit Super Shine

SMUKŁA NOWOCZESNOŚĆ

SLIM MODERNITY

ELIO

Armatura łazienkowa ELIO swoim designem idealnie wpisuje się w nowoczesny styl. Na serię składają się baterie umywalkowa, wannowo-natryskowa i natryskowa, które posiadają płaskie wylewki i cienkie uchwyty osadzone na okrągłym korpusie.

The design of ELIO bathroom fittings is perfectly in line with contemporary trends. The series consists of washbasin, bath-shower and shower faucets featuring flat spouts and thin handles set on rounded bodies.



więcej informacji
o kolekcji ELIO
wraz z rysunkami
technicznymi

*more about ELIO collection
with technical drawings*



kod produktu / product code: S951-046

BATERIA UMYWALKOWA SZTORCOWA

CHROM

DECK-MOUNTED WASHBASIN FAUCET

CHROME

- głowica ceramiczna Ø 25 mm
 - Perlator Cersanit Water Save
 - powłoka odporna na zarysowania:
Cersanit Super Shine
 - elastyczne wężyki przyłączeniowe Eco EPDM
(certyfikat WRAS), G 3/8 cala, długość 450 mm
 - metalowy korek G 1 1/4 cala w zestawie
-
- ceramic cartridge Ø 25 mm
 - Cersanit Water Save Aerator
 - scratch-resistant coating: Cersanit Super Shine
 - flexible Eco EPDM (WRAS certified) connection hoses,
G 3/8 inch, length 450 mm
 - metal plug G 1 1/4 inch included



kod produktu / product code: S951-007

BATERIA ŚCIENNA WANNOWO-NATRYSKOWA

CHROM

WALL MOUNTED BATH-SHOWER FAUCET

CHROME

- głowica ceramiczna Ø 40 mm
 - Perlator Cersanit Air
 - powłoka odporna na zarysowania:
Cersanit Super Shine
-
- ceramic cartridge Ø 40 mm
 - Cersanit Air Aerator
 - scratch-resistant coating: Cersanit Super Shine



kod produktu / product code: S951-032

BATERIA ŚCIENNA NATRYSKOWA

CHROM

WALL MOUNTED SHOWER FAUCET

CHROME

- głowica ceramiczna Ø 40 mm
 - powłoka odporna na zarysowania:
Cersanit Super Shine
-
- ceramic cartridge Ø 40 mm
 - scratch-resistant coating: Cersanit Super Shine

ORYGINALNA KRAWĘDŹ

UNIQUE EDGE

VERO

W skład kolekcji VERO wchodzi trzy baterie o oryginalnej, geometrycznej budowie z wyraźnie zarysowanymi krawędziami. Z uwagi na zastosowane wzornictwo baterie VERO są idealną propozycją do łazienek utrzymanych w nowoczesnym stylu.

VERO collection comprises three faucets with unique, geometric shape with well-defined edges. Their design makes VERO faucets an ideal option for bathrooms decorated in a modern style.



więcej informacji
o kolekcji VERO
wraz z rysunkami
technicznymi

*more about VERO
collection with technical
drawings*



kod produktu / product code: S951-042

**BATERIA UMYWALKOWA
SZTORCOWA**

CHROM

**DECK-MOUNTED
WASHBASIN FAUCET**

CHROME

- głowica ceramiczna Ø 35 mm
 - Perlator Cersanit Water Save
 - powłoka odporna na zarysowania:
Cersanit Super Shine
 - elastyczne wężyki przyłączeniowe Eco EPDM
(certyfikat WRAS), G 3/8 cala, długość 450 mm
 - metalowy korek G 1 1/4 cala w zestawie
-
- ceramic cartridge Ø 35 mm
 - Cersanit Water Save Aerator
 - scratch-resistant coating: Cersanit Super Shine
 - flexible Eco EPDM (WRAS certified) connection hoses,
G 3/8 inch, length 450 mm
 - metal plug G 1 1/4 inch included



kod produktu / product code: S951-004

**BATERIA ŚCIENNA
WANNOWO-NATRYSKOWA**

CHROM

**WALL MOUNTED
BATH-SHOWER FAUCET**

CHROME

- głowica ceramiczna Ø 35 mm
 - Perlator Cersanit Air
 - powłoka odporna na zarysowania:
Cersanit Super Shine
-
- ceramic cartridge Ø 35 mm
 - Cersanit Air Aerator
 - scratch-resistant coating: Cersanit Super Shine



kod produktu / product code: S951-028

**BATERIA ŚCIENNA
NATRYSKOWA**

CHROM

**WALL MOUNTED
SHOWER FAUCET**

CHROME

- głowica ceramiczna Ø 35 mm
 - powłoka odporna na zarysowania:
Cersanit Super Shine
-
- ceramic cartridge Ø 35 mm
 - scratch-resistant coating: Cersanit Super Shine

STYLOWA PREZENCJA

STYLISH LOOK

AMET

Armatura łazienkowa AMET to niezawodne rozwiązanie. Baterie te posiadają delikatną budowę, co w połączeniu z chromowaną powierzchnią sprawia, że wyglądają niezwykle stylowo.

Bathroom fittings from AMET series are a reliable solution. These faucets feature a delicate design, which in combination with their chromium-plated surface gives them an extremely stylish look.



więcej informacji
o kolekcji AMET
wraz z rysunkami
technicznymi

*more about AMET
collection with technical
drawings*



kod produktu / product code: S951-041

**BATERIA UMYWALKOWA
SZTORCOWA**

CHROM

**DECK-MOUNTED
WASHBASIN FAUCET**

CHROME

- głowica ceramiczna Ø 40 mm
 - Perlator Cersanit Air
 - powłoka odporna na zarysowania:
Cersanit Super Shine
 - elastyczne wężyki przyłączeniowe Eco EPDM
(certyfikat WRAS), G 3/8 cala, długość 350 mm
 - plastikowy korek G 1 1/4 cala w zestawie
-
- ceramic cartridge Ø 40 mm
 - Cersanit Air Aerator
 - scratch-resistant coating: Cersanit Super Shine
 - flexible Eco EPDM (WRAS certified) connection hoses,
G 3/8 inch, length 350 mm
 - plastic plug G 1 1/4 inch included



kod produktu / product code: S951-003

**BATERIA ŚCIENNA
WANNOWO-NATRYSKOWA**

CHROM

**WALL MOUNTED
BATH-SHOWER FAUCET**

CHROME

- głowica ceramiczna Ø 40 mm
 - Perlator Cersanit Air
 - powłoka odporna na zarysowania:
Cersanit Super Shine
-
- ceramic cartridge Ø 40 mm
 - Cersanit Air Aerator
 - scratch-resistant coating: Cersanit Super Shine



kod produktu / product code: S951-027

**BATERIA ŚCIENNA
NATRYSKOWA**

CHROM

**WALL MOUNTED
SHOWER FAUCET**

CHROME

- głowica ceramiczna Ø 40 mm
 - powłoka odporna na zarysowania:
Cersanit Super Shine
-
- ceramic cartridge Ø 40 mm
 - scratch-resistant coating: Cersanit Super Shine

KOLEKCJA PEŁNA STYLU

COLLECTION FULL OF STYLE

CARI

Poszukujesz funkcjonalnych rozwiązań? Eleganckie i stylowe baterie serii CARI znajdą zastosowanie w urządzeniu praktycznego wnętrza. W skład kolekcji wchodzi: bateria umywalkowa, wannowo-natryskowa i natryskowa o chromowanej powierzchni łatwej w czyszczeniu i odpornej na ścieranie.

Are you searching for functional solutions? Elegant and stylish faucets from CARI line will be useful in arranging a practical interior. The collection includes: a washbasin faucet, a bath-shower faucet and a shower faucet with easy-to-clean and wear-resistant chrome-plated surface.



więcej informacji
o kolekcji CARI
wraz z rysunkami
technicznymi

*more about CARI collection
with technical drawings*



kod produktu / product code: S951-040

BATERIA UMYWALKOWA SZTORCOWA

CHROM

DECK-MOUNTED WASHBASIN FAUCET

CHROME

- głowica ceramiczna Ø 35 mm
 - Perlator Cersanit Air
 - powłoka odporna na zarysowania: Cersanit Super Shine
 - elastyczne wężyki przyłączeniowe Eco EPDM (certyfikat WRAS), G 3/8 cala, długość 450 mm
 - plastikowy korek G 1 1/4 cala w zestawie
-
- ceramic cartridge Ø 35 mm
 - Cersanit Air Aerator
 - scratch-resistant coating: Cersanit Super Shine
 - flexible Eco EPDM (WRAS certified) connection hoses, G 3/8 inch, length 450 mm
 - plastic plug G 1 1/4 inch included



kod produktu / product code: S951-002

BATERIA ŚCIENNA WANNOWO-NATRYSKOWA

CHROM

WALL MOUNTED BATH-SHOWER FAUCET

CHROME

- głowica ceramiczna Ø 35 mm
 - Perlator Cersanit Air
 - powłoka odporna na zarysowania: Cersanit Super Shine
-
- ceramic cartridge Ø 35 mm
 - Cersanit Air Aerator
 - scratch-resistant coating: Cersanit Super Shine



kod produktu / product code: S951-026

BATERIA ŚCIENNA NATRYSKOWA

CHROM

WALL MOUNTED SHOWER FAUCET

CHROME

- głowica ceramiczna Ø 35 mm
 - powłoka odporna na zarysowania: Cersanit Super Shine
-
- ceramic cartridge Ø 35 mm
 - scratch-resistant coating: Cersanit Super Shine



SUARO ZIP BRASCO CERSANIA

Kolekcje SUARO, BRASCO, ZIP i CERSANIA stanowią harmonijne dopełnienie każdej eleganckiej łazienki, a dzięki wielu udogodnieniom technicznym, dają gwarancję najwyższej jakości.

SUARO, BRASCO, ZIP and CERSANIA collections constitute a harmonious addition to every elegant bathroom, with many technical features guaranteeing the highest quality.

PROSTOKĄTNA KONSEKWENCJA

RECTANGULAR CONSISTENCY

SUARO

Uchwyty baterii SUARO w kształcie prostokąta stanowią wizytówkę tej kolekcji. Prosta linia zapewnia zarówno wysoki poziom estetyki, jak i komfort użytkowania. SUARO jest kompletną i gustowną propozycją armatury umywalkowej, bidetowej, wannowej oraz prysznicowej.

The rectangular-shaped handles of SUARO faucets are the signature element of this collection. Their simple line ensures both a high level of aesthetics and comfort of use. SUARO range is a complete and tasteful proposition of washbasin, bidet, bathtub and shower fittings.



więcej informacji
o kolekcji SUARO
wraz z rysunkami
technicznymi

more about SUARO
collection with technical
drawings



kod produktu / product code: S951-236

BATERIA UMYWALKOWA SZTORCOWA

CHROM

DECK-MOUNTED WASHBASIN FAUCET

CHROME

- głowica ceramiczna Ø 35 mm
- silikonowy Perlator Cersanit Water Save EasyCLEAN
- powłoka odporna na zarysowania: Cersanit Super Shine
- elastyczne wężyki przyłączeniowe Eco EPDM (certyfikat WRAS), G 3/8 cala, długość 400 mm
- metalowy korek klik-klak G 1 1/4 cala w zestawie

- ceramic cartridge Ø 35 mm
- silicone Cersanit Water Save EasyCLEAN Aerator
- scratch-resistant coating: Cersanit Super Shine
- flexible Eco EPDM (WRAS certified) connection hoses, G 3/8 inch, length 400 mm
- metal click-clack plug G 1 1/4 inch included



kod produktu / product code: S951-238

BATERIA UMYWALKOWA SZTORCOWA WYSOKA

CHROM

HIGH DECK-MOUNTED WASHBASIN FAUCET

CHROME

- głowica ceramiczna Ø 35 mm
- silikonowy Perlator Cersanit Water Save EasyCLEAN
- powłoka odporna na zarysowania: Cersanit Super Shine
- elastyczne wężyki przyłączeniowe Eco EPDM (certyfikat WRAS), G 3/8 cala, długość 400 mm
- system szybkiego montażu EasyFIX
- metalowy korek klik-klak G 1 1/4 cala w zestawie

- ceramic cartridge Ø 35 mm
- silicone Cersanit Water Save EasyCLEAN Aerator
- scratch-resistant coating: Cersanit Super Shine
- flexible Eco EPDM (WRAS certified) connection hoses, G 3/8 inch, length 400 mm
- quick assembly system: EasyFIX
- metal click-clack plug G 1 1/4 inch included



kod produktu / product code: S951-237

BATERIA BIDETOWA SZTORCOWA

CHROM

DECK-MOUNTED BIDET FAUCET

CHROME

- głowica ceramiczna Ø 35 mm
- Perlator Cersanit Water Save
- powłoka odporna na zarysowania: Cersanit Super Shine
- elastyczne wężyki przyłączeniowe Eco EPDM (certyfikat WRAS), G 3/8 cala, długość 400 mm
- metalowy korek klik-klak G 1 1/4 cala w zestawie

- ceramic cartridge Ø 35 mm
- Cersanit Water Save Aerator
- scratch-resistant coating: Cersanit Super Shine
- flexible Eco EPDM (WRAS certified) connection hoses, G 3/8 inch, length 400 mm
- metal click-clack plug G 1 1/4 inch included



kod produktu / product code: S951-240

BATERIA ŚCIENNA WANNOWO-NATRYSKOWA

CHROM

WALL MOUNTED BATH-SHOWER FAUCET

CHROME

- głowica ceramiczna Ø 35 mm
- silikonowy Perlator Cersanit Air EasyCLEAN
- powłoka odporna na zarysowania:
Cersanit Super Shine
- ceramic cartridge Ø 35 mm
- silicone Cersanit Air EasyCLEAN Aerator
- scratch-resistant coating: Cersanit Super Shine



kod produktu / product code: S951-239

BATERIA ŚCIENNA NATRYSKOWA

CHROM

WALL MOUNTED SHOWER FAUCET

CHROME

- głowica ceramiczna Ø 35 mm
- powłoka odporna na zarysowania:
Cersanit Super Shine
- ceramic cartridge Ø 35 mm
- scratch-resistant coating: Cersanit Super Shine



ZDECYDOWANY DESIGN

UNCOMPROMISING DESIGN

BRASCO

Kompleksowa kolekcja armatury BRASCO wykorzystuje połączenie prostych form prostokątów z delikatnie zaokrąglonymi, opływowymi kształtami przy nasadzie – co sprawia, że jest elegancka i harmonijna.

The comprehensive BRASCO fitting collection uses a combination of simple rectangular forms with gently rounded, sleek shapes at the base – making it elegant and harmonious.



więcej informacji
o kolekcji BRASCO
wraz z rysunkami
technicznymi

*more about BRASCO
collection with technical
drawings*



kod produktu / product code: S951-227

BATERIA UMYWALKOWA SZTORCOWA

CHROM

DECK-MOUNTED WASHBASIN FAUCET

CHROME

- głowica ceramiczna Ø 35 mm
- Perlator Cersanit Water Save
- powłoka odporna na zarysowania: Cersanit Super Shine
- elastyczne wężyki przyłączeniowe Eco EPDM (certyfikat WRAS), G 3/8 cala, długość 400 mm
- plastikowy korek klik-klak G 1 1/4 cala w zestawie

- ceramic cartridge Ø 35 mm
- Cersanit Water Save Aerator
- scratch-resistant coating: Cersanit Super Shine
- flexible Eco EPDM (WRAS certified) connection hoses, G 3/8 inch, length 400 mm
- plastic click-clack plug G 1 1/4 inch included



kod produktu / product code: S951-230

BATERIA UMYWALKOWA SZTORCOWA WYSOKA

CHROM

HIGH DECK-MOUNTED WASHBASIN FAUCET

CHROME

- głowica ceramiczna Ø 35 mm
- Perlator Cersanit Water Save
- powłoka odporna na zarysowania: Cersanit Super Shine
- elastyczne wężyki przyłączeniowe Eco EPDM (certyfikat WRAS), G 3/8 cala, długość 400 mm
- plastikowy korek klik-klak G 1 1/4 cala w zestawie

- ceramic cartridge Ø 35 mm
- Cersanit Water Save Aerator
- scratch-resistant coating: Cersanit Super Shine
- flexible Eco EPDM (WRAS certified) connection hoses, G 3/8 inch, length 400 mm
- plastic click-clack plug G 1 1/4 inch included



kod produktu / product code: S951-228

BATERIA BIDETOWA SZTORCOWA

CHROM

DECK-MOUNTED BIDET FAUCET

CHROME

- głowica ceramiczna Ø 35 mm
- Perlator Cersanit Water Save
- powłoka odporna na zarysowania: Cersanit Super Shine
- elastyczne wężyki przyłączeniowe Eco EPDM (certyfikat WRAS), G 3/8 cala, długość 400 mm
- plastikowy korek klik-klak G 1 1/4 cala w zestawie

- ceramic cartridge Ø 35 mm
- Cersanit Water Save Aerator
- scratch-resistant coating: Cersanit Super Shine
- flexible Eco EPDM (WRAS certified) connection hoses, G 3/8 inch, length 400 mm
- plastic click-clack plug G 1 1/4 inch included



kod produktu / product code: S951-229

BATERIA ŚCIENNA WANNOWO-NATRYSKOWA

CHROM

WALL MOUNTED BATH-SHOWER FAUCET

CHROME

- głowica ceramiczna Ø 35 mm
 - Perlator Cersanit Air
 - powłoka odporna na zarysowania:
Cersanit Super Shine
-
- ceramic cartridge Ø 35 mm
 - Cersanit Air Aerator
 - scratch-resistant coating: Cersanit Super Shine



kod produktu / product code: S951-231

BATERIA ŚCIENNA NATRYSKOWA

CHROM

WALL MOUNTED SHOWER FAUCET

CHROME

- głowica ceramiczna Ø 35 mm
 - powłoka odporna na zarysowania:
Cersanit Super Shine
-
- ceramic cartridge Ø 35 mm
 - scratch-resistant coating: Cersanit Super Shine

kod produktu / product code: S951-274*

KOLUMNA NATRYSKOWA Z BATERIĄ NATRYSKOWĄ

CHROM

SHOWER COLUMN WITH SHOWER FAUCET

CHROME

- głowica termostaticzna z technologią SafeTouch
 - silikonowe wykończenie słuchawki i deszczownicy Cersanit EasyCLEAN
 - deszczownica SLIM Ø 25 cm, grubość 0,2 cm
 - słuchawka Ø 10 cm z funkcjami RAIN, MASSAGE, RAIN & MASSAGE
 - wąż prysznicowy Eco EPDM (certyfikat WRAS) o długości 150 cm z powłoką PCV
 - powłoka odporna na zarysowania: Cersanit Super Shine
 - uchwyt przesuwany słuchawki prysznicowej
-
- thermostatic cartridge with SafeTouch technology
 - silicone Cersanit EasyCLEAN finishing of the hand shower and rain shower
 - SLIM rain shower Ø 25 cm, thickness 0.2 cm
 - hand shower Ø 10 cm with RAIN, MASSAGE, RAIN & MASSAGE functions
 - 150 cm long Eco EPDM (WRAS certified) shower hose with PVC coating
 - scratch-resistant coating: Cersanit Super Shine
 - hand shower with a sliding holder



KOMPAKTOWA ELEGANCJA

COMPACT *ELEGANCE*

zip

W portfolio armatury ZIP, każda pozycja została zaprojektowana z myślą o nowoczesnej i funkcjonalnej łazience. Modernistyczna i elegancka forma została sparowana z technologiami, które sprawiają, że korzystanie z łazienki będzie wygodne i przyjemne.

Every item in the ZIP tapware portfolio is designed for modern, functional bathrooms. The modernist and refined form is paired with technologies to make the bathroom a comfortable and enjoyable experience.



więcej informacji
o kolekcji ZIP
wraz z rysunkami
technicznymi

*more about ZIP collection
with technical drawings*



kod produktu / product code: S951-586

BATERIA UMYWALKOWA SZTORCOWA

CHROM

DECK-MOUNTED WASHBASIN FAUCET

CHROME

- głowica ceramiczna Ø 35 mm
 - Perlator Cersanit Water Save
 - powłoka odporna na zarysowania: Cersanit Super Shine
 - elastyczne wężyki przyłączeniowe Eco EPDM (certyfikat WRAS), G 3/8 cala, długość 400 mm
 - plastikowy korek G 1 1/4 cala w zestawie
- ceramic cartridge Ø 35 mm
 - Cersanit Water Save Aerator
 - scratch-resistant coating: Cersanit Super Shine
 - flexible Eco EPDM (WRAS certified) connection hoses, G 3/8 inch, length 400 mm
 - plastic plug G 1 1/4 inch included



kod produktu / product code: S951-571

BATERIA BIDETOWA SZTORCOWA

CHROM

DECK-MOUNTED BIDET FAUCET

CHROME

- głowica ceramiczna Ø 35 mm
 - Perlator Cersanit Water Save
 - powłoka odporna na zarysowania: Cersanit Super Shine
 - elastyczne wężyki przyłączeniowe Eco EPDM (certyfikat WRAS), G 3/8 cala, długość 400 mm
 - plastikowy korek klik-klak G 1 1/4 cala w zestawie
- ceramic cartridge Ø 35 mm
 - Cersanit Water Save Aerator
 - scratch-resistant coating: Cersanit Super Shine
 - flexible Eco EPDM (WRAS certified) connection hoses, G 3/8 inch, length 400 mm
 - click-clack plastic plug G 1 1/4 inch included



kod produktu / product code: S951-560

BATERIA ŚCIENNA WANNOWO-NATRYSKOWA

CHROM

WALL MOUNTED BATH-SHOWER FAUCET

CHROME

- głowica ceramiczna Ø 35 mm
 - Perlator Cersanit Air
 - powłoka odporna na zarysowania: Cersanit Super Shine
- ceramic cartridge Ø 35 mm
 - Cersanit Air Aerator
 - scratch-resistant coating: Cersanit Super Shine



kod produktu / product code: S951-578

BATERIA ŚCIENNA NATRYSKOWA

CHROM

WALL MOUNTED SHOWER FAUCET

CHROME

- głowica ceramiczna Ø 35 mm
 - powłoka odporna na zarysowania: Cersanit Super Shine
- ceramic cartridge Ø 35 mm
 - scratch-resistant coating: Cersanit Super Shine

KOMPAKTOWA PROPOZYCJA

COMPACT PROPOSITION

cersania

Uniwersalna i naturalna stylistyka CERSANIA sprawia, że może stanowić idealne dopełnienie tak dla ceramiki tej samej serii, jak i pochodzącej z innych kolekcji. Armaturę wyróżnia kompaktowość i ergonomia, dzięki czemu łatwo dopasować ją do niewielkich wanien i umywalk.

The universal and natural design of CERSANIA range makes it a perfect complement for both ceramics from the same series and from other collections. The fittings are compact and ergonomic, which makes them easy to fit into small bathtubs and washbasins.



więcej informacji
o kolekcji CERSANIA
wraz z rysunkami
technicznymi

*more about CERSANIA
collection with technical
drawings*



kod produktu / product code: S951-232

BATERIA UMYWALKOWA SZTORCOWA

CHROM

DECK-MOUNTED WASHBASIN FAUCET

CHROME

- głowica ceramiczna Ø 35 mm
- Perlator Cersanit Air
- powłoka odporna na zarysowania: Cersanit Super Shine
- elastyczne wężyki przyłączeniowe Eco EPDM (certyfikat WRAS), G 3/8 cala, długość 350 mm
- plastikowy korek klik-klak G 1 1/4 cala w zestawie

- ceramic cartridge Ø 35 mm
- Cersanit Air Aerator
- scratch-resistant coating: Cersanit Super Shine
- flexible Eco EPDM (WRAS certified) connection hoses, G 3/8 inch, length 350 mm
- plastic click-clack plug G 1 1/4 inch included



kod produktu / product code: S951-233

BATERIA BIDETOWA SZTORCOWA

CHROM

DECK-MOUNTED BIDET FAUCET

CHROME

- głowica ceramiczna Ø 35 mm
- Perlator Cersanit Air
- powłoka odporna na zarysowania: Cersanit Super Shine
- elastyczne wężyki przyłączeniowe Eco EPDM (certyfikat WRAS), G 3/8 cala, długość 350 mm
- plastikowy korek klik-klak G 1 1/4 cala w zestawie

- ceramic cartridge Ø 35 mm
- Cersanit Air Aerator
- scratch-resistant coating: Cersanit Super Shine
- flexible Eco EPDM (WRAS certified) connection hoses, G 3/8 inch, length 350 mm
- plastic click-clack plug G 1 1/4 inch included



kod produktu / product code: S951-235

BATERIA ŚCIENNA WANNOWO-NATRYSKOWA

CHROM

WALL MOUNTED BATH-SHOWER FAUCET

CHROME

- głowica ceramiczna Ø 35 mm
- Perlator Cersanit Air
- powłoka odporna na zarysowania: Cersanit Super Shine
- ceramic cartridge Ø 35 mm
- Cersanit Air Aerator
- scratch-resistant coating: Cersanit Super Shine



kod produktu / product code: S951-234

BATERIA ŚCIENNA NATRYSKOWA

CHROM

WALL MOUNTED SHOWER FAUCET

CHROME

- głowica ceramiczna Ø 35 mm
- powłoka odporna na zarysowania: Cersanit Super Shine
- ceramic cartridge Ø 35 mm
- scratch-resistant coating: Cersanit Super Shine



ZESTAWY NATRYSKOWE I WYLEWKI WANNOWE

SHOWER SETS AND BATH SPOUTS

Cersanit posiada bogatą ofertę zestawów natryskowych i wylewek wannowych stanowiących idealne dopełnienie każdej stylowej i funkcjonalnej łazienki. Wśród propozycji znajdują się zarówno klasyczne, jak i nowoczesne rozwiązania, które zadowolą każdego klienta.

Cersanit offers a wide range of shower sets and bath spouts that perfectly complement every stylish and functional bathroom. Among the options there are both classic and modern solutions that are sure to satisfy every customer.

ZESTAWY NATRYSKOWE

SHOWER SETS



więcej informacji o
zestawach natryskowych
wraz z rysunkami
technicznymi

*more about shower sets
with technical drawings*

kod produktu / product code: S951-020

ZESTAW NATRYSKOWY SENTI

CHROM

SENTI SHOWER SET

CHROME

- wąż prysznicowy Eco EPDM (certyfikat WRAS) o długości 200 cm z powłoką PCV
- przewód natryskowy G1/2, stożek 23x G 1/2, klasa przepływu 2
- słuchawka Ø 12 cm, klasa przepływu A
- słuchawka z funkcjami RAIN, MASSAGE, MIST, ECO, PAUSE
- silikonowe wykończenie słuchawki Cersanit EasyCLEAN
- powłoka odporna na zarysowania: Cersanit Super Shine
- drążek metalowy z uchwytem przesuwным 80 cm

- 200 cm long Eco EPDM (WRAS certified) shower hose with PVC coating
- shower hose G1/2, cone 23x G 1/2, flow class 2
- hand shower Ø 12 cm, flow class A
- hand shower with RAIN, MASSAGE, MIST, ECO, PAUSE functions
- Cersanit EasyCLEAN silicone finishing of the hand shower
- scratch-resistant coating: Cersanit Super Shine
- 80 cm long metal bar with a sliding holder



kod produktu / product code: S951-019

ZESTAW NATRYSKOWY NENO

CHROM

NENO SHOWER SET

CHROME

- wąż prysznicowy Eco EPDM (certyfikat WRAS) o długości 200 cm z powłoką metalową
- przewód natryskowy G1/2, stożek 23x G 1/2, klasa przepływu 1
- słuchawka Ø 10 cm, klasa przepływu A
- słuchawka z funkcjami RAIN, MASSAGE, RAIN & MASSAGE, RAIN & BUBBLE, BUBBLE
- Cersanit Turbo Air
- silikonowe wykończenie słuchawki Cersanit EasyCLEAN
- powłoka odporna na zarysowania: Cersanit Super Shine
- drążek metalowy z uchwytem przesuwным 80 cm

- 200 cm long Eco EPDM (WRAS certified) shower hose with metal coating
- shower hose G1/2, cone 23x G 1/2, flow class 1
- hand shower Ø 10 cm, flow class A
- hand shower with RAIN, MASSAGE, RAIN & MASSAGE, RAIN & BUBBLE, BUBBLE functions
- Cersanit Turbo Air
- Cersanit EasyCLEAN silicone finishing of the hand shower
- scratch-resistant coating: Cersanit Super Shine
- 80 cm long metal bar with a sliding holder



kod produktu / product code: S951-021

ZESTAW NATRYSKOWY VIBE

CHROM

VIBE SHOWER SET

CHROME

- wąż prysnicowy Eco EPDM (certyfikat WRAS) o długości 150 cm z powłoką metalową
- przewód natryskowy G1/2, stożek 23x G 1/2, klasa przepływu 1
- słuchawka Ø 8,5 cm, klasa przepływu Z
- słuchawka z funkcjami RAIN, BUBBLE, ECO
- Cersanit Turbo Air
- silikonowe wykończenie słuchawki Cersanit EasyCLEAN
- powłoka odporna na zarysowania: Cersanit Super Shine
- drążek metalowy z uchwytem przesuwным 70 cm

- 150 cm long Eco EPDM (WRAS certified) shower hose with metal coating
- shower hose G1/2, cone 23x G 1/2, flow class 1
- hand shower Ø 8.5 cm, flow class Z
- hand shower with RAIN, BUBBLE, ECO functions
- Cersanit Turbo Air
- Cersanit EasyCLEAN silicone finishing of the hand shower
- scratch-resistant coating: Cersanit Super Shine
- 70 cm long metal bar with a sliding holder



kod produktu / product code: S951-398

ZESTAW NATRYSKOWY Z UCHWYTEM PUNKTOWYM

CHROM

SHOWER SET WITH POINT HOLDER

CHROME

- wąż prysznicowy Eco EPDM (certyfikat WRAS) o długości 150 cm z powłoką PCV
- przewód natryskowy G1/2, stożek 23x G 1/2, klasa przepływu 1
- śluchawka Ø 2,4 cm, klasa przepływu S
- śluchawka z funkcją RAIN
- silikonowe wykończenie śluchawki Cersanit EasyCLEAN
- powłoka odporna na zarysowania: Cersanit Super Shine
- rekomendowane kolekcje: INVERTO, CREA, LARGA, MODUO, CITY

- 150 cm long Eco EPDM (WRAS certified) shower hose with PVC coating
- shower hose G1/2, cone 23x G 1/2, flow class 1
- hand shower Ø 2.4 cm, flow class S
- hand shower with the RAIN function
- Cersanit EasyCLEAN silicone finishing of the hand shower
- scratch-resistant coating: Cersanit Super Shine
- recommended collections: INVERTO, CREA, LARGA, MODUO, CITY



kod produktu / product code: S951-399

ZESTAW NATRYSKOWY Z UCHWYTEM PUNKTOWYM

CZARNY

SHOWER SET WITH POINT HOLDER

BLACK

- wąż prysznicowy Eco EPDM (certyfikat WRAS) o długości 150 cm z powłoką PCV
- przewód natryskowy G1/2, stożek 23x G 1/2, klasa przepływu 1
- śluchawka Ø 2,4 cm, klasa przepływu S
- śluchawka z funkcją RAIN
- silikonowe wykończenie śluchawki Cersanit EasyCLEAN
- rekomendowane kolekcje: INVERTO, CREA, LARGA, MODUO

- 150 cm long Eco EPDM (WRAS certified) shower hose with PVC coating
- shower hose G1/2, cone 23x G 1/2, flow class 1
- hand shower Ø 2.4 cm, flow class S
- hand shower with the RAIN function
- Cersanit EasyCLEAN silicone finishing of the hand shower
- recommended collections: INVERTO, CREA, LARGA, MODUO



kod produktu / product code: S951-400

**ZESTAW NATRYSKOWY
Z UCHWYTEM PUNKTOWYM**

ZŁOTY

**SHOWER SET WITH
POINT HOLDER**

GOLD

- wąż prysznicowy Eco EPDM (certyfikat WRAS) o długości 150 cm z powłoką PCV
- przewód natryskowy G1/2, stożek 23x G 1/2, klasa przepływu 1
- słuchawka Ø 2,4 cm, klasa przepływu S
- słuchawka z funkcją RAIN
- silikonowe wykończenie słuchawki Cersanit EasyCLEAN
- powłoka odporna na zarysowania: PVD
- rekomendowana kolekcja: INVERTO

- 150 cm long Eco EPDM (WRAS certified) shower hose with PVC coating
- shower hose G1/2, cone 23x G 1/2, flow class 1
- hand shower Ø 2.4 cm, flow class S
- hand shower with the RAIN function
- Cersanit EasyCLEAN silicone finishing of the hand shower
- scratch-resistant coating: PVD
- recommended collection: INVERTO



kod produktu / product code: S951-410

**ZESTAW NATRYSKOWY
Z UCHWYTEM PUNKTOWYM**

ZŁOTY MAT

**SHOWER SET WITH
POINT HOLDER**

MATT GOLD

- wąż prysznicowy Eco EPDM (certyfikat WRAS) o długości 150 cm z powłoką PCV
- przewód natryskowy G1/2, stożek 23x G 1/2, klasa przepływu 1
- słuchawka Ø 2,4 cm, klasa przepływu S
- słuchawka z funkcją RAIN
- silikonowe wykończenie słuchawki Cersanit EasyCLEAN
- powłoka odporna na zarysowania: PVD
- rekomendowana kolekcja: LARGA

- 150 cm long Eco EPDM (WRAS certified) shower hose with PVC coating
- shower hose G1/2, cone 23x G 1/2, flow class 1
- hand shower Ø 2.4 cm, flow class S
- hand shower with the RAIN function
- Cersanit EasyCLEAN silicone finishing of the hand shower
- scratch-resistant coating: PVD
- recommended collection: LARGA

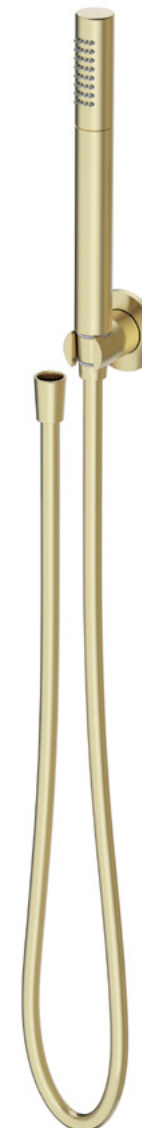

kod produktu / product code: S951-401

ZESTAW NATRYSKOWY Z UCHWYTEM PUNKTOWYM

NIKIEL

SHOWER SET WITH POINT HOLDER

NICKEL

- wąż prysnicowy Eco EPDM (certyfikat WRAS) o długości 150 cm z powłoką PCV
- przewód natryskowy G1/2, stożek 23x G 1/2, klasa przepływu 1
- słuchawka Ø 2,4 cm, klasa przepływu S
- słuchawka z funkcją RAIN
- silikonowe wykończenie słuchawki Cersanit EasyCLEAN
- powłoka odporna na zarysowania: PVD
- rekomendowana kolekcja: CREA

- 150 cm long Eco EPDM (WRAS certified) shower hose with PVC coating
- shower hose G1/2, cone 23x G 1/2, flow class 1
- hand shower Ø 2.4 cm, flow class S
- hand shower with the RAIN function
- Cersanit EasyCLEAN silicone finishing of the hand shower
- scratch-resistant coating: PVD
- recommended collection: CREA

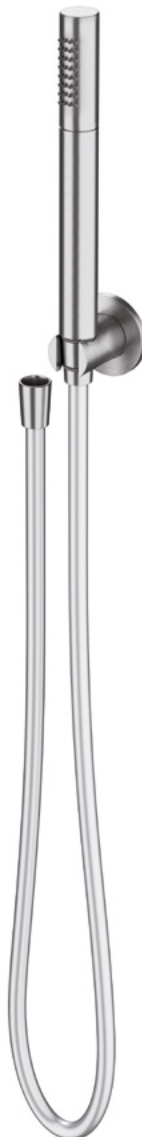

kod produktu / product code: S951-618

ZESTAW NATRYSKOWY

Z UCHWYTEM PUNKTOWYM, GUN METAL

SHOWER SET WITH POINT HOLDER

GUN METAL

- wąż prysnicowy Eco EPDM (certyfikat WRAS) o długości 150 cm z powłoką PCV
- przewód natryskowy G1/2, stożek 23x G 1/2, klasa przepływu 1
- słuchawka Ø 2,8 cm, klasa przepływu S
- słuchawka z funkcją RAIN
- silikonowe wykończenie słuchawki Cersanit EasyCLEAN
- powłoka odporna na zarysowania: PVD
- rekomendowana kolekcja: ZEN

- 150 cm long Eco EPDM (WRAS certified) shower hose with PVC coating
- shower hose G1/2, cone 23x G 1/2, flow class 1
- hand shower Ø 2.8 cm, flow class S
- hand shower with the RAIN function
- Cersanit EasyCLEAN silicone finishing of the hand shower
- scratch-resistant coating: PVD
- recommended collection: ZEN



kod produktu / product code: S951-708

ZESTAW NATRYSKOWY Z PRZYŁĄCZEM KĄTOWYM

CHROM

SHOWER SET WITH WATER CONNECTOR

CHROME



- wąż prysznicowy Eco EPDM (certyfikat WRAS) (certyfikat WRAS) o długości 150 cm z powłoką PCV
 - przewód natryskowy G1/2, stożek 23x G 1/2, klasa przepływu 1
 - słuchawka Ø 2,4 cm, klasa przepływu S
 - słuchawka z funkcją RAIN
 - silikonowe wykończenie słuchawki Cersanit EasyCLEAN
 - powłoka odporna na zarysowania: Cersanit Super Shine
 - metalowe przyłącze kątowe
 - rekomendowane kolekcje: ZEN, INVERTO, CREA, VIRGO
- 150 cm long Eco EPDM (WRAS certified) shower hose with PVC coating
 - shower hose G1/2, cone 23x G 1/2, flow class 1
 - hand shower Ø 2.4 cm, flow class S
 - hand shower with the RAIN function
 - Cersanit EasyCLEAN silicone finishing of the hand shower
 - scratch-resistant coating: Cersanit Super Shine
 - metal water connection
 - recommended collections: ZEN, INVERTO, CREA, VIRGO

kod produktu / product code: S951-709

ZESTAW NATRYSKOWY Z PRZYŁĄCZEM KĄTOWYM

CZARNY

SHOWER SET WITH WATER CONNECTOR

BLACK



- wąż prysznicowy Eco EPDM (certyfikat WRAS) o długości 150 cm z powłoką PCV
 - przewód natryskowy G1/2, stożek 23x G 1/2, klasa przepływu 1
 - słuchawka Ø 2,4 cm, klasa przepływu S
 - słuchawka z funkcją RAIN
 - silikonowe wykończenie słuchawki Cersanit EasyCLEAN
 - metalowe przyłącze kątowe
 - rekomendowane kolekcje: ZEN, INVERTO, CREA, VIRGO
- 150 cm long Eco EPDM (WRAS certified) shower hose with PVC coating
 - shower hose G1/2, cone 23x G 1/2, flow class 1
 - hand shower Ø 2.4 cm, flow class S
 - hand shower with the RAIN function
 - Cersanit EasyCLEAN silicone finishing of the hand shower
 - metal water connection
 - recommended collections: ZEN, INVERTO, CREA, VIRGO

kod produktu / product code: S951-710

ZESTAW NATRYSKOWY Z PRZYŁĄCZEM KĄTOWYM

ZŁOTY

SHOWER SET WITH WATER CONNECTOR

GOLD

- wąż prysznicowy Eco EPDM (certyfikat WRAS) o długości 150 cm z powłoką PCV
 - przewód natryskowy G1/2, stożek 23x G 1/2, klasa przepływu 1
 - słuchawka Ø 2,4 cm, klasa przepływu S
 - słuchawka z funkcją RAIN
 - silikonowe wykończenie słuchawki Cersanit EasyCLEAN
 - powłoka odporna na zarysowania: PVD
 - metalowe przyłącze kątowe
 - rekomendowana kolekcja: INVERTO
- 150 cm long Eco EPDM (WRAS certified) shower hose with PVC coating
 - shower hose G1/2, cone 23x G 1/2, flow class 1
 - hand shower Ø 2.4 cm, flow class S
 - hand shower with the RAIN function
 - Cersanit EasyCLEAN silicone finishing of the hand shower
 - scratch-resistant coating: PVD
 - metal water connection
 - recommended collections: INVERTO



kod produktu / product code: S951-512

**ZESTAW NATRYSKOWY
Z PRZYŁĄCZEM KĄTOWYM LARGA**

CHROM

**LARGA SHOWER SET WITH
WATER CONNECTOR**

CHROME

- wąż prysznicowy Eco EPDM (certyfikat WRAS) o długości 150 cm z powłoką PCV
 - przewód natryskowy G1/2, stożek 23x G 1/2, klasa przepływu 1
 - słuchawka 8,5 cm, klasa przepływu S
 - słuchawka z funkcją RAIN
 - silikonowe wykończenie słuchawki Cersanit EasyCLEAN
 - powłoka odporna na zarysowania: Cersanit Super Shine
 - metalowe przyłącze kątowe
 - rekomendowane kolekcje: LARGA
- 150 cm long Eco EPDM (WRAS certified) shower hose with PVC coating
 - shower hose G1/2, cone 23x G 1/2, flow class 1
 - hand shower 8,5 cm
 - hand shower with the RAIN function
 - Cersanit EasyCLEAN silicone finishing of the hand shower
 - scratch-resistant coating: Cersanit Super Shine
 - metal water connection
 - recommended collections: LARGA



kod produktu / product code: S951-513

**ZESTAW NATRYSKOWY
Z PRZYŁĄCZEM KĄTOWYM LARGA**

CZARNY

**LARGA SHOWER SET WITH
WATER CONNECTOR**

BLACK

- wąż prysznicowy Eco EPDM (certyfikat WRAS) o długości 150 cm z powłoką PCV
 - przewód natryskowy G1/2, stożek 23x G 1/2, klasa przepływu 1
 - słuchawka 8,5 cm, klasa przepływu S
 - słuchawka z funkcją RAIN
 - silikonowe wykończenie słuchawki Cersanit EasyCLEAN
 - metalowe przyłącze kątowe
 - rekomendowane kolekcje: LARGA
- 150 cm long Eco EPDM (WRAS certified) shower hose with PVC coating
 - shower hose G1/2, cone 23x G 1/2, flow class 1
 - hand shower 8,5 cm, flow class S
 - hand shower with the RAIN function
 - Cersanit EasyCLEAN silicone finishing of the hand shower
 - metal water connection
 - recommended collections: LARGA



kod produktu / product code: S951-522

ZESTAW NATRYSKOWY Z PRZYŁĄCZEM KĄTOWYM MILLE

CHROM

MILLE SHOWER SET WITH WATER CONNECTOR

CHROME

- wąż prysznicowy Eco EPDM (certyfikat WRAS) o długości 150 cm z powłoką PCV
 - przewód natryskowy G1/2, stożek 23x G 1/2, klasa przepływu 1
 - słuchawka 3,8 cm, klasa przepływu S
 - słuchawka z funkcją RAIN
 - silikonowe wykończenie słuchawki Cersanit EasyCLEAN
 - powłoka odporna na zarysowania: Cersanit Super Shine
 - metalowe przyłącze kątowe
 - rekomendowana kolekcja: MILLE
- 150 cm long Eco EPDM (WRAS certified) shower hose with PVC coating
 - shower hose G1/2, cone 23x G 1/2, flow class 1
 - hand shower 3,8 cm, flow class S
 - hand shower with the RAIN function
 - Cersanit EasyCLEAN silicone finishing of the hand shower
 - scratch-resistant coating: Cersanit Super Shine
 - metal water connection
 - recommended collection: MILLE



kod produktu / product code: S951-022

ZESTAW NATRYSKOWY LANO

CHROM

LANO SHOWER SET

CHROME

- wąż prysznicowy Eco EPDM (certyfikat WRAS) o długości 150 cm z powłoką metalową
 - przewód natryskowy G1/2, stożek 23x G 1/2, klasa przepływu 1
 - słuchawka Ø 9 cm, klasa przepływu Z
 - słuchawka z funkcjami RAIN, MASSAGE, RAIN & MASSAGE, RAIN & BUBBLE, BUBBLE
 - silikonowe wykończenie słuchawki Cersanit EasyCLEAN
 - Cersanit Turbo Air
 - powłoka odporna na zarysowania: Cersanit Super Shine
- 150 cm long Eco EPDM (WRAS certified) shower hose with metal coating
 - shower hose G1/2, cone 23x G 1/2, flow class 1
 - hand shower Ø 9 cm, flow class Z
 - hand shower with RAIN, MASSAGE, RAIN & MASSAGE, RAIN & BUBBLE, BUBBLE functions
 - Cersanit EasyCLEAN silicone finishing of the hand shower
 - Cersanit Turbo Air
 - scratch-resistant coating: Cersanit Super Shine





kod produktu / product code: S951-023

ZESTAW NATRYSKOWY MODI

CHROM

MODI SHOWER SET

CHROME

- wąż prysznicowy Eco EPDM (certyfikat WRAS) o długości 150 cm z powłoką metalową
 - przewód natryskowy G1/2, stożek 23x G 1/2, klasa przepływu 1
 - słuchawka Ø 8,5 cm, klasa przepływu Z
 - słuchawka z funkcjami RAIN, MASSAGE, ECO
 - silikonowe wykończenie słuchawki Cersanit EasyCLEAN
 - Cersanit Turbo Air
 - powłoka odporna na zarysowania: Cersanit Super Shine
- 150 cm long Eco EPDM (WRAS certified) shower hose with metal coating
 - shower hose G1/2, cone 23x G 1/2, flow class 1
 - hand shower Ø 8.5 cm, flow class Z
 - hand shower with RAIN, MASSAGE, ECO functions
 - Cersanit EasyCLEAN silicone finishing of the hand shower
 - Cersanit Turbo Air
 - scratch-resistant coating: Cersanit Super Shine



kod produktu / product code: S951-024

ZESTAW NATRYSKOWY ATON

CHROM

ATON SHOWER SET

CHROME

- wąż prysznicowy Eco EPDM (certyfikat WRAS) o długości 150 cm z powłoką metalową
 - przewód natryskowy G1/2, stożek 23x G 1/2, klasa przepływu 1
 - słuchawka Ø 8 cm, klasa przepływu B
 - słuchawka z funkcją RAIN
 - silikonowe wykończenie słuchawki Cersanit EasyCLEAN
 - powłoka odporna na zarysowania: Cersanit Super Shine
- 150 cm long Eco EPDM (WRAS certified) shower hose with metal coating
 - shower hose G1/2, cone 23x G 1/2, flow class 1
 - hand shower Ø 8 cm, flow class B
 - hand shower with the RAIN function
 - Cersanit EasyCLEAN silicone finishing of the hand shower
 - scratch-resistant coating: Cersanit Super Shine

FUNKCJE PRYSZNICOWE

SHOWER FUNCTIONS



MASSAGE

Mocny, jednostajny strumień wody, który pobudza i poprawia krążenie. Energetyzujący wodny masaż wzmacnia i dodaje vitalności.

MASSAGE

A strong, steady stream of water that boosts energy and improves blood circulation. The energising water massage strengthens and invigorates your body.



RAIN & BUBBLE

Kombinacja uniwersalnego strumienia wody z komfortowym, uspokajającym relaksem wodnych bąbelków.

RAIN & BUBBLE

A combination of a regular water stream and the comfortable, calming relaxation of water bubbles.



RAIN & FALL

Połączenie deszczowego orzeźwienia z delikatnością strumienia wodospadu.

RAIN & FALL

A combination of refreshing rain with the softness of a waterfall stream.



RAIN & MASSAGE

Połączenie mocnego, energetyzującego masażu wodnego ze standardowym strumieniem wody.

RAIN & MASSAGE

A combination of a powerful, energising water massage with a standard water stream.



MIST

Odświeżająca, delikatna wodna bryza, która przynosi ukojenie i spokój.

MIST

A refreshing, gentle water breeze that brings serenity and calm.



ECO

Mniejszy, ale nadal funkcjonalny strumień wody pozwala ograniczyć zużycie wody nawet o 50%.

ECO

The smaller but still functional stream of water reduces water consumption by up to 50%.



RAIN

Ciągły, regularny strumień wody, który orzeźwia i odświeża w standardowy, przyjemny sposób.

RAIN

A continuous, regular stream of water that refreshes and rejuvenates in a standard, pleasant way.



BUBBLE

Relaksujące krople wody otulają i wyciszają ciało, zapewniając wrażenia podobne jak przy korzystaniu z jacuzzi.

BUBBLE

The relaxing water bubbles embrace and calm the body, providing an experience similar to that of a jacuzzi.



FALL

Delikatna płaszczyzna wyptywającego strumienia wody przywodzi na myśl dotyk płynącego wodospadu.

FALL

A gentle stream of water which brings to mind the touch of a flowing waterfall.



PAUSE

Praktyczna funkcja natychmiastowego zatrzymania strumienia wody, bez konieczności sięgania do baterii.

PAUSE

A practical function of immediately stopping the stream of water, without having to reach the faucet.

FUNKCJE PRYSZNICOWE MODUO

SHOWER FUNCTIONS MODUO



RAIN

FALL

FUNKCJE PRYSZNICOWE SENTI

SHOWER FUNCTIONS SENTI



RAIN

MASSAGE

MIST

FUNKCJE PRYSZNICOWE NENO

SHOWER FUNCTIONS NENO

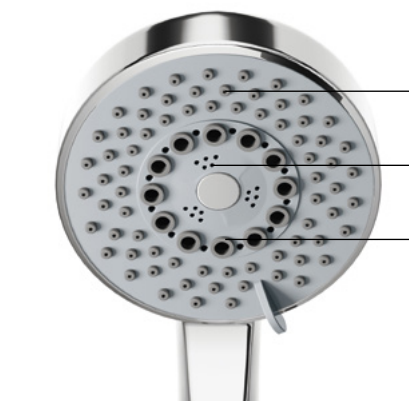

RAIN

MASSAGE

BUBBLE

WYLEWKI WANNOWE

BATH SPOUTS



więcej informacji o
wylewkach wannowych
wraz z rysunkami
technicznymi

more about bath spouts
with technical drawings



kod produktu / product code: S951-553

**WYLEWKA WANNOWA
ŚCIENNA**

CHROM, Z BOKSEM

**WALL MOUNTED
BATH SPOUT**

CHROME

- Perlator Cersanit Air
 - powłoka odporna na zarysowania: Cersanit Super Shine
 - rekomendowana kolekcja: ZEN
-
- Cersanit Air Aerator
 - scratch-resistant coating: Cersanit Super Shine
 - recommended collection: ZEN



kod produktu / product code: S951-554

**WYLEWKA WANNOWA
ŚCIENNA**

CZARNA

**WALL MOUNTED
BATH SPOUT**

BLACK

- Perlator Cersanit Air
 - rekomendowana kolekcja: ZEN
-
- Cersanit Air Aerator
 - recommended collection: ZEN



kod produktu / product code: S951-556

**WYLEWKA WANNOWA
ŚCIENNA**

CHROM

**WALL MOUNTED
BATH SPOUT**

CHROME

- Perlator Cersanit Air
 - powłoka odporna na zarysowania: Cersanit Super Shine
 - rekomendowane kolekcje: CREA, INVERTO
-
- Cersanit Air Aerator
 - scratch-resistant coating: Cersanit Super Shine
 - recommended collections: INVERTO, CREA



kod produktu / product code: S951-557

**WYLEWKA WANNOWA
ŚCIENNA**

CZARNA

**WALL MOUNTED
BATH SPOUT**

BLACK

- Perlator Cersanit Air
 - rekomendowane kolekcje: CREA, INVERTO
-
- Cersanit Air Aerator
 - recommended collections: INVERTO, CREA



kod produktu / product code: S951-555*

**WYLEWKA WANNOWA
ŚCIENNA**

ZŁOTA

**WALL MOUNTED
BATH SPOUT**

GOLD

- Perlator Cersanit Air
- powłoka odporna na zarysowania: PVD
- rekomendowana kolekcja: INVERTO

- Cersanit Air Aerator
- scratch-resistant coating: PVD
- recommended collection: INVERTO



kod produktu / product code: S951-706

**WYLEWKA WANNOWA
ŚCIENNA**

CHROM

**WALL MOUNTED
BATH SPOUT**

CHROME

- Perlator Cersanit Air
- powłoka odporna na zarysowania: Cersanit Super Shine
- rekomendowane kolekcje: LARGA, CITY, MODUO

- Cersanit Air Aerator
- scratch-resistant coating: Cersanit Super Shine
- recommended collections: LARGA, CITY, MODUO



kod produktu / product code: S951-707

**WYLEWKA WANNOWA
ŚCIENNA**

CZARNA

**WALL MOUNTED
BATH SPOUT**

BLACK

- Perlator Cersanit Air
- rekomendowane kolekcje: LARGA, CITY, MODUO

- Cersanit Air Aerator
- recommended collections: LARGA, MODUO



kod produktu / product code: S951-711

**WYLEWKA WANNOWA
ŚCIENNA**

CHROM

**WALL MOUNTED
BATH SPOUT**

CHROME

- Perlator Cersanit Air
- powłoka odporna na zarysowania: Cersanit Super Shine
- rekomendowana kolekcja: MILLE

- Cersanit Air Aerator
- scratch-resistant coating: Cersanit Super Shine
- recommended collection: MILLE



KORKI I SYFONY

PLUGS AND SIPHONS

Korki i syfony są istotnymi elementami, które znacząco wpływają na jakość użytkowania łazienki. Przy ich wyborze należy więc mieć na uwadze nie tylko estetykę, ale także użytkowość. Cersanit, proponuje różnorodne rozwiązania, które spełnią oczekiwania w obu tych aspektach.

Plugs and siphons are important elements that significantly affect the comfort of using the bathroom. Therefore, when selecting them, it is worth taking into account not only aesthetics, but also functionality. Cersanit offers a variety of solutions that will meet your expectations in both these aspects.



więcej informacji
o korkach wraz
z rysunkami
technicznymi

*more about plugs with
technical drawings*



kod produktu / product code:
S951-125

**METALOWY KOREK
KLIK-KLAK G 1 1/4 CALA**

CHROM

*METAL CLICK-CLACK
PLUG G 1 1/4 INCH*

CHROME



kod produktu / product code:
S951-279

**METALOWY KOREK
KLIK-KLAK G 1 1/4 CALA**

CZARNY

*METAL CLICK-CLACK
PLUG G 1 1/4 INCH*

BLACK



kod produktu / product code:
S951-280*

**METALOWY KOREK
KLIK-KLAK G 1 1/4 CALA**

ZŁOTY

*METAL CLICK-CLACK
PLUG G 1 1/4 INCH*

GOLD



kod produktu / product code:
S951-700

**UNIWERSALNY,
METALOWY KOREK
KLIK-KLAK G 1 1/4 CALA**

CHROM

*UNIVERSAL, METAL
CLICK-CLACK PLUG G 1
1/4 INCH*

CHROME



kod produktu / product code:
S951-701

**UNIWERSALNY,
METALOWY KOREK
KLIK-KLAK G 1 1/4 CALA**

CZARNY

*UNIVERSAL, METAL
CLICK-CLACK PLUG G 1
1/4 INCH*

BLACK



kod produktu / product code:
S951-703*

**UNIWERSALNY,
METALOWY KOREK
KLIK-KLAK G 1 1/4 CALA**

ZŁOTY

*UNIVERSAL, METAL
CLICK-CLACK PLUG G 1
1/4 INCH*

GOLD



kod produktu / product code:
S951-281*

**METALOWY KOREK
KLIK-KLAK G 1 1/4 CALA**

NIKIEL

*METAL CLICK-CLACK
PLUG G 1 1/4 INCH*

NICKEL



kod produktu / product code:
S951-394*

**METALOWY KOREK
KLIK-KLAK G 1 1/4 CALA**

ZŁOTY MAT

*METAL CLICK-CLACK
PLUG G 1 1/4 INCH*

MATT GOLD



kod produktu / product code:
S951-558*

**METALOWY KOREK
KLIK-KLAK G 1 1/4 CALA**

GUN METAL

*METAL CLICK-CLACK
PLUG G 1 1/4 INCH*

GUN METAL



kod produktu / product code:
S951-704*

**UNIWERSALNY,
METALOWY KOREK
KLIK-KLAK G 1 1/4 CALA**

NIKIEL

*UNIVERSAL, METAL
CLICK-CLACK PLUG G 1
1/4 INCH*

NICKEL



kod produktu / product code:
S951-702*

**UNIWERSALNY,
METALOWY KOREK
KLIK-KLAK G 1 1/4 CALA**

ZŁOTY MAT

*UNIVERSAL, METAL
CLICK-CLACK PLUG G 1
1/4 INCH*

MATT GOLD



kod produktu / product code:
S951-705*

**UNIWERSALNY,
METALOWY KOREK
KLIK-KLAK G 1 1/4 CALA**

GUN METAL

*UNIVERSAL, METAL
CLICK-CLACK PLUG G 1
1/4 INCH*

GUN METAL



kod produktu / product code:
S951-272

**PLASTIKOWY KOREK
KLIK-KLAK G 1 1/4 CALA**

CHROM

*PLASTIC CLICK-CLACK
PLUG G 1 1/4 INCH*

CHROME



kod produktu / product code:
S904-010

**SYFON WANNOWY
KLIK-KLAK**

CHROM

*BATHTUB CLICK-CLACK
SIPHON*

CHROME



kod produktu / product code:
S904-008

**SYFON WANNOWY
KLIK-KLAK**

CZARNY

*BATHTUB CLICK-CLACK
SIPHON*

BLACK



kod produktu / product code:
S904-009*

**SYFON WANNOWY
KLIK-KLAK**

ZŁOTY

*BATHTUB CLICK-CLACK
SIPHON*

GOLD



kod produktu / product code:
S951-126

**AUTOMATYCZNY PLASTIKOWY
KOREK POP-UP G 1 1/4 CALA**

CHROM

*AUTOMATIC PLASTIC POP-UP
PLUG G 1 1/4 INCH*

CHROME



kod produktu / product code:
S951-124

**AUTOMATYCZNY METALOWY
KOREK POP-UP G 1 1/4 CALA**

CHROM

*AUTOMATIC METAL POP-UP
PLUG G 1 1/4 INCH*

CHROME

SYFONY OZDOBNE DECORATIVE SIPHONS



więcej informacji o
syfonach ozdobnych
wraz z rysunkami
technicznymi

more about washbasin
siphons with technical
drawings



kod produktu / product code:
S951-712

SYFON DO UMYWALKI
OVAL

CHROM

SIPHON FOR WASHBASIN
OVAL

CHROME



kod produktu / product code:
S951-713

SYFON DO UMYWALKI
OVAL

CZARNY

SIPHON FOR WASHBASIN
OVAL

BLACK



kod produktu / product code:
S951-717

SYFON DO UMYWALKI
SQUARE

CHROM

SIPHON FOR WASHBASIN
SQUARE

CHROME



kod produktu / product code:
S951-714*

SYFON DO UMYWALKI
OVAL

ZŁOTY

SIPHON FOR WASHBASIN
OVAL

GOLD



kod produktu / product code:
S951-718

SYFON DO UMYWALKI
SQUARE

CZARNY

SIPHON FOR WASHBASIN
SQUARE

BLACK



Katalog jest materiałem poglądowym. Producent zastrzega sobie prawo zmian w ofercie przedstawionej w katalogu. Ze względu na stosowaną technikę druku, rzeczywisty wygląd produktów może różnić się od produktów prezentowanych na zdjęciach.

This catalogue is a demonstrative material. Manufacturer reserves the right to introduce changes in offer presented in the catalogue. Owing to the printing technique the real appearance of products may be slightly different than the products presented in the pictures.

poznaj kolekcje
armatury łazienkowej Cersanit

*discover Cersanit
bathroom fittings collections*



PL



EN

Bądź z nami
Join us



www.cersanit.com.pl

www.cersanit.com

